

D Schienensysteme

1.35 ELEGANCE

F Systèmes de rail

1.35 ELEGANCE

E Track Systems

1.35 ELEGANCE



1.35 ELEGANCE

Einfach und kompakt

Elegance ist ein zweiläufiges Schienenprofil für den Objektbereich, mit innenliegenden Laufwagen und innenliegender Seilführung. In der Seilzugvariante auch für motorische Antriebe geeignet. Die Schienenanlage wird von uns funktionsbereit vormontiert.

Einsatzmöglichkeiten:

- Für ein-, zwei- und mehrteilige Behänge mit geradem und gebogenem Schienenverlauf (außer Schleuderschiene).
- Für Abdunklungs- und Dekorationsvorhanganlagen.
- Für schwer zugängliche Fenster und Oberlichter.
- Für Trennvorhänge in Mehrzweckhallen.
- Für Bühnenvorhänge.

Montagearten:

- Deckenmontage.
- Montage an Universalträgern (außer Schleuderschiene).

Vorhangzugvarianten:

- Schleuderschiene.
- Seilzug.
- Handkurbelantrieb.
- Motorzug, Einzelantrieb.

Le rail compact

ELEGANCE est un rail à double profilé avec guidage de drisse intégré pour tentures légères. La patience sera intégralement prémontée dans nos ateliers.

Applications :

- Configuration droite ou cintrée (sur demande), pour rideaux en 1 ou en 2 parties.
- Rideaux de décoration ou d'occultation.
- Rideaux pour baies vitrées difficilement accessibles.
- Rideaux de séparation (salles polyvalentes).
- Rideaux de scène.

Types de sous-construction :

- Montage plafond / support solide.
- Montage sur consoles murales.

Variantes de manoeuvre de rideau :

- Entraînement manuel au jeté.
- Entraînement manuel par drisse.
- Entraînement par manivelle.
- Entraînement motorisé - monomoteur.

Simple and Compact

ELEGANCE: A double track system with internal runner and rope. The rope drawn configuration is for motorized operation. The track systems are pre-assembled and ready for use.

Applications:

- For one section, two section and multi section configurations, straight- and curved-track sections (exception: walk-along track).
- For blackout and decorative curtain installations.
- For difficult-to-access windows and skylights.
- For separation curtains in multi-purpose facilities.
- For lightweight stage curtains.

Installation options:

- Direct ceiling mounting.
- Truss mounting (only exception: walk-along track).

Curtain track options:

- Walk-along track.
- Rope pull operation
- Hand crank operation.
- Single motor operation.

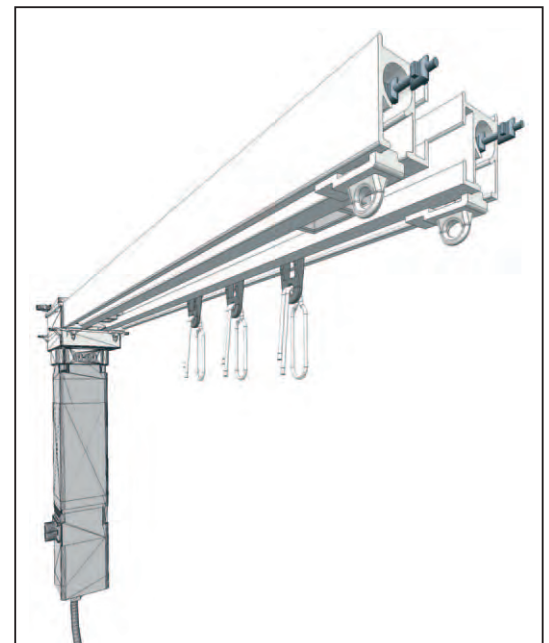
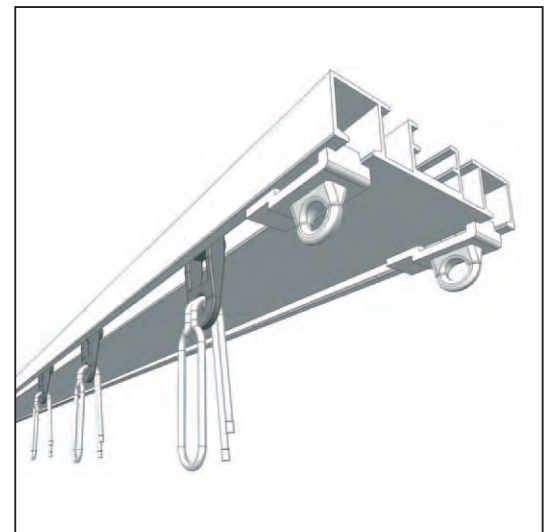
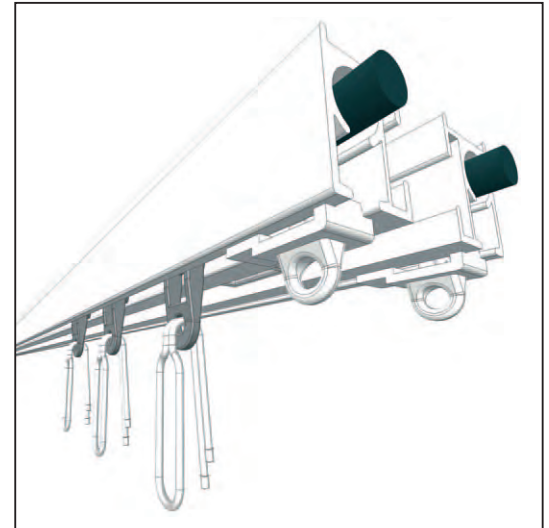

ELEGANCE

1.35 ELEGANCE

Technische Daten

- 1 Schleuderschiene 1-läufig:**
- Eigengewicht 207 g/lfm
 - Profilhöhe 17 mm
 - Standardlängen 1,0 - 4,0 m
 - Min. Biegeradius 150 mm

- 2 Schleuderschiene 1-läufig mit Überzuglauf:**
- Eigengewicht 380 g/lfm
 - Profilhöhe 12,5 mm
 - Standardlängen 1,0 - 4,0 m
 - Min. Biegeradius 135 mm

- 3 Schleuderschiene 2-läufig:**
- Eigengewicht 516 g/lfm
 - Profilhöhe 12,5 mm
 - Standardlängen 1,0 - 4,0 m
 - Min. Biegeradius 135 mm

- 4 Seilzugschiene:**
- Eigengewicht 898 g/lfm
 - Profilhöhe 27 mm
 - Standardlängen 2,0 - 6,0 m
 - Min. Biegeradius 350 mm

- 4 Handkurbeltrieb und Motorzugschiene:**
- Eigengewicht 898 g/lfm
 - Profilhöhe 27 mm
 - Standardlängen 2,0 - 7,0 m
 - Min. Biegeradius 350 mm

- Tragkraft:**
- Stahlachsroller 2 kg

Données techniques

- 1 Patience monorail au jeté :**
- Poids 207 g/ml
 - Hauteur 17 mm
 - Longueur standard 1,0 - 4,0 m
 - Rayon cintrage mini. 150 mm

- 2 Patience monorail - double profil, entraînement au jeté :**
- Poids 380 g/ml
 - Hauteur 12,5 mm
 - Longueur standard 1,0 - 4,0 m
 - Rayon cintrage mini. 135 mm

- 3 Patience monorail - double profil, entraînement au jeté :**
- Poids 516 g/ml
 - Hauteur 12,5 mm
 - Longueur standard 1,0 - 4,0 m
 - Rayon cintrage mini. 135 mm

- 4 Patience monorail - double profil, entraînement manuel par drisse :**
- Poids 898 g/ml
 - Hauteur 27 mm
 - Longueur standard 2,0 - 6,0 m
 - Rayon cintrage mini. 350 mm

- 4 Patience monorail - double profil, entraînement par manivelle ou par moteur :**
- Poids(hors moteur) 898 g/ml
 - Hauteur 27 mm
 - Longueur standard 2,0 - 7,0 m
 - Rayon cintrage mini. 350 mm

- Charge :**
- Chariot avec axe métallique 2 kg

Technical Data

- 1 Walk Along Track single track:**
- Weight 2.2 oz/ft
 - Profile height 0.67"
 - Standard lengths 3'3" - 13'1"
 - Min. curve radius 5.9"

- 2 Walk Along Track single track with overlap:**
- Weight 4.1 oz/ft
 - Profile height 0.49"
 - Standard lengths 3'3" - 13'1"
 - Min. curve radius 5.3"

- 3 Walk Along Track double track:**
- Weight 5.5 oz/ft
 - Profile height 0.49"
 - Standard lengths 3'3" - 13'1"
 - Min. curve radius 5.3"

- 4 Internal rope drawn track:**
- Weight 9.6 oz/ft
 - Profile height 1.06"
 - Standard lengths 6'7" - 19'8"
 - Min. curve radius 13.7"

- 4 Hand crank drive and motor-operated track:**
- Weight 9.6 oz/ft
 - Profile height 1.06"
 - Standard lengths 6'7" - 23'0"
 - Min. curve radius 13.7"

- Load capacity:**
- Runner 4.4 lbs

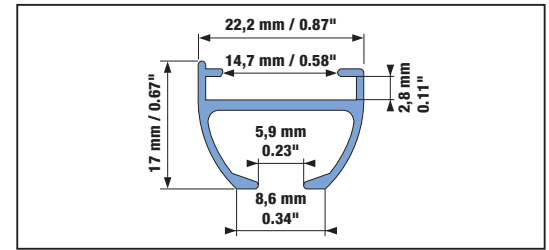

1 Maßstab / Echelle / Scale 1:1

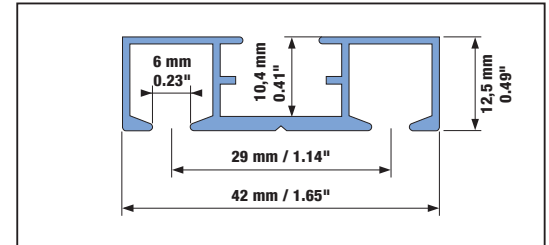

2 Maßstab / Echelle / Scale 1:1

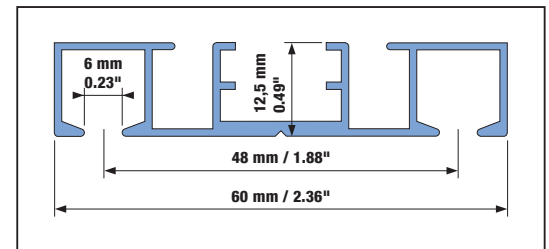

3 Maßstab / Echelle / Scale 1:1

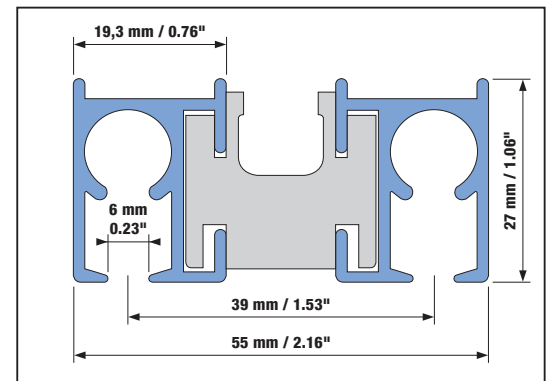

4 Maßstab / Echelle / Scale 1:1

Vermaßung / Dimensions / Dimensioning

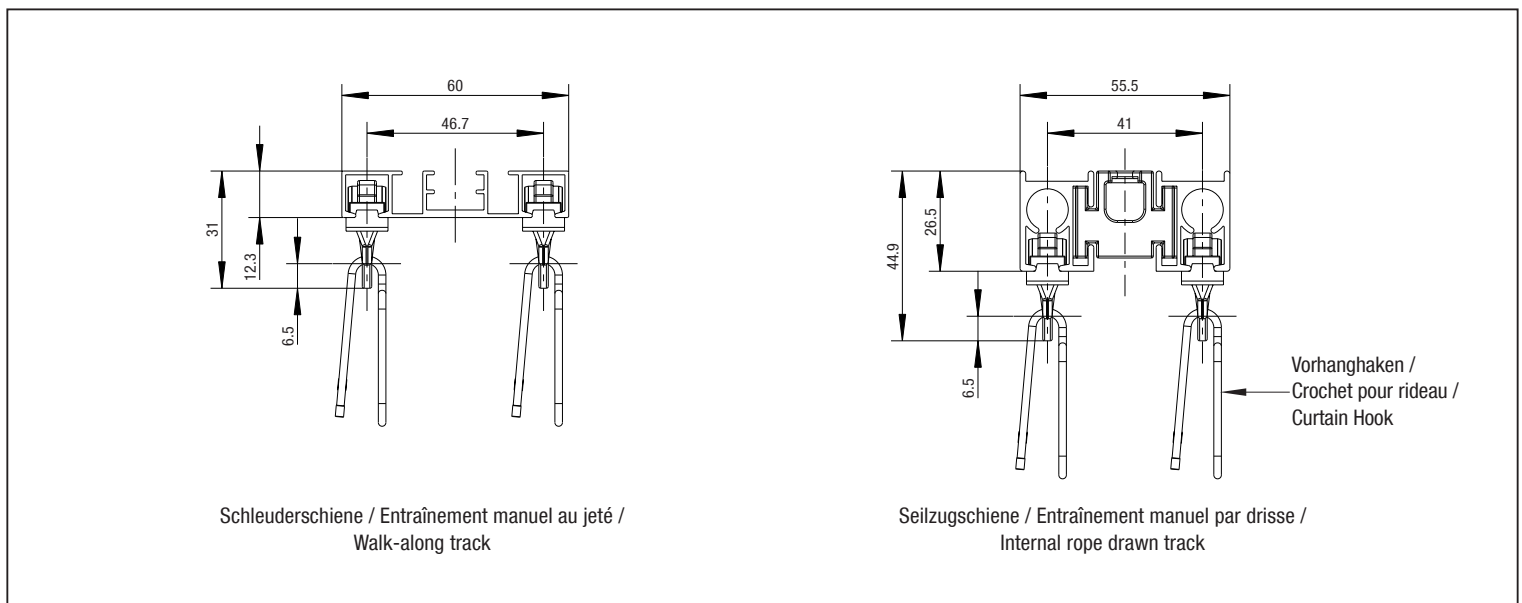

Schleuderschiene / Entraînement manuel au jeté / Walk-along track

Seilzugschiene / Entraînement manuel par drisse / Internal rope drawn track

Alle Maße in mm / Toutes les dimensions en mm / All dimensions in mm

1.35 ELEGANCE

Belastungsangaben

Für folgende ELEGANCE Schienensysteme:

- Handkurbelbetrieb
- Motorzugschiene Einzelantrieb

Bestellhinweis:

Bitte geben Sie bei Ihrer Bestellung immer das komplette Behanggewicht an.

Gebogene Schienenanlagen:

Für gebogene Anlagen müssen folgende Abschläge bei den Behanggewichten beachtet werden:

- 1 Bogen, bis 90°: -25 %
- 2 Bögen und Sonderformen: -50 %

Capacité de charge

Valable pour les modèles ELEGANCE ci-dessous :

- Entraînement par manivelle
- Entraînement motorisé - monomoteur

Nota bene:

Lors de votre commande, préciser le poids complet des tentures.

Patiences cintrées:

Dans le cas de patiences cintrées, déduire les charges admissibles selon le principe suivant :

- 1 cintre de 90° max.: - 25 %
- 2 cintres et formes spéciales : - 50 %

Load Capacity

For the following ELEGANCE Track Systems:

- Hand crank operation.
- Single Motor Operation.

Important:

Please indicate the complete curtain weight with your order.

Curved Track Configurations:

For curved track systems, the curtain weight must be lower than the weights shown below;

- 1 curve up to 90°: -25 %
- 2 curves and custom configurations: -50 %



Belastungsdiagramm / Tableau des charges / Load Capacity

1.35 ELEGANCE				
Anlagenbreite / Longueur patience / System width [m]	Anlagenausführung: 1-teilig / Configuration patience : rideau en 1 partie / Track system 1-piece curtain		Anlagenausführung: 2-teilig / Configuration patience : rideau en 2 partie / Track system 2-piece curtain	
	Handkurbelbetrieb / Patience par manivelle / Hand crank operation	Motorzug Einzelantrieb / Patience motor. monomoteur / Single motor operation	Handkurbelbetrieb / Patience par manivelle / Hand crank operation	Motorzug Einzelantrieb / Patience motor. monomoteur / Single motor operation
1	52	52	60	60
2	50	50	55	55
3	48	48	52	52
4	44	44	50	50
5	40	40	48	48
6	37	37	46	46
7	35	35	46	46
8	33	33	44	44
9	30	30	42	42
10	28	27	40	40
11	-	25	-	38
12	-	22	-	36
13	-	21	-	35
14	-	20	-	33
15	-	19	-	30
20	-	15	-	26

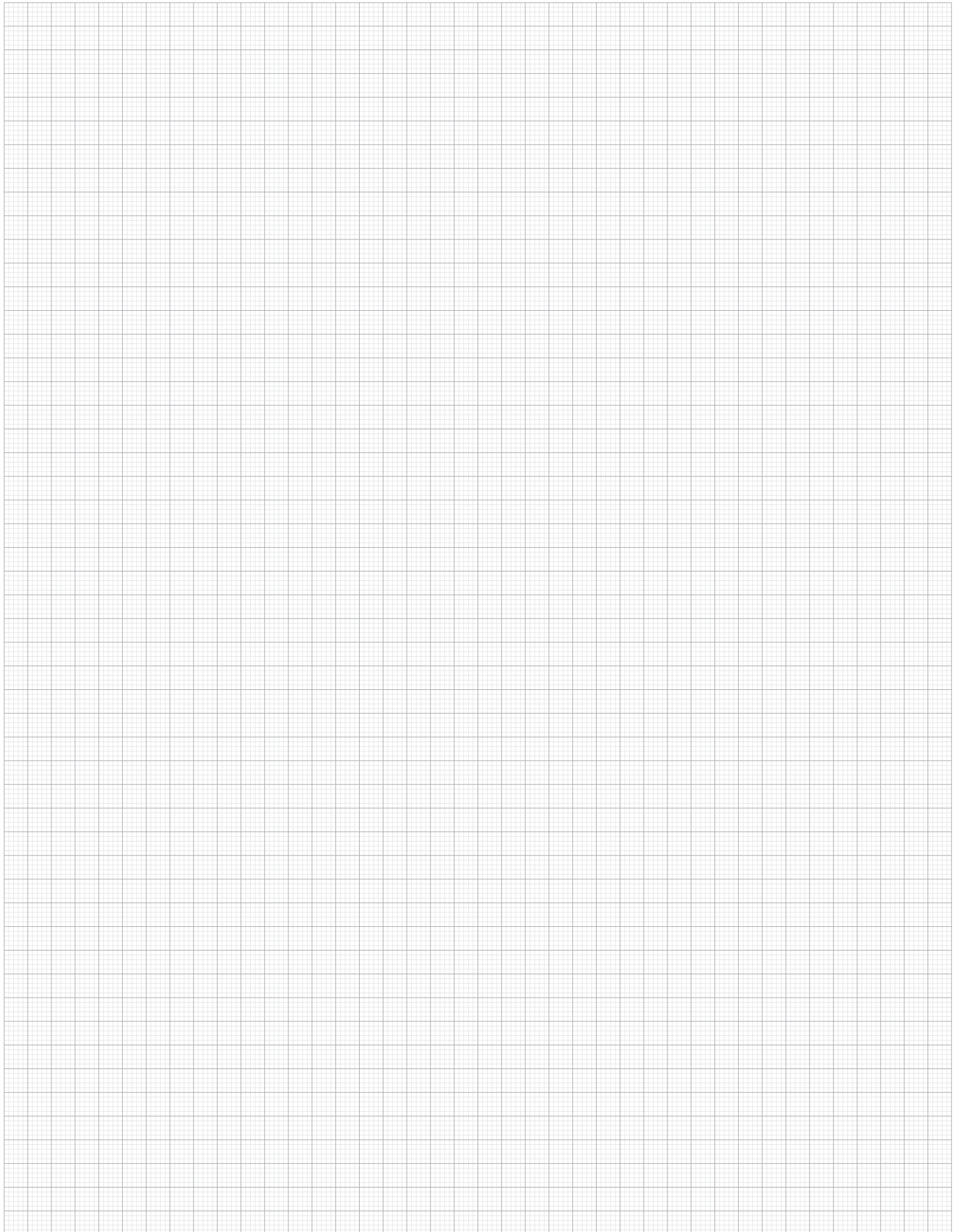

1.35 ELEGANCE

Schleuderschiene 1-läufig

Patience monorail au jeté

Walk Along Track single track

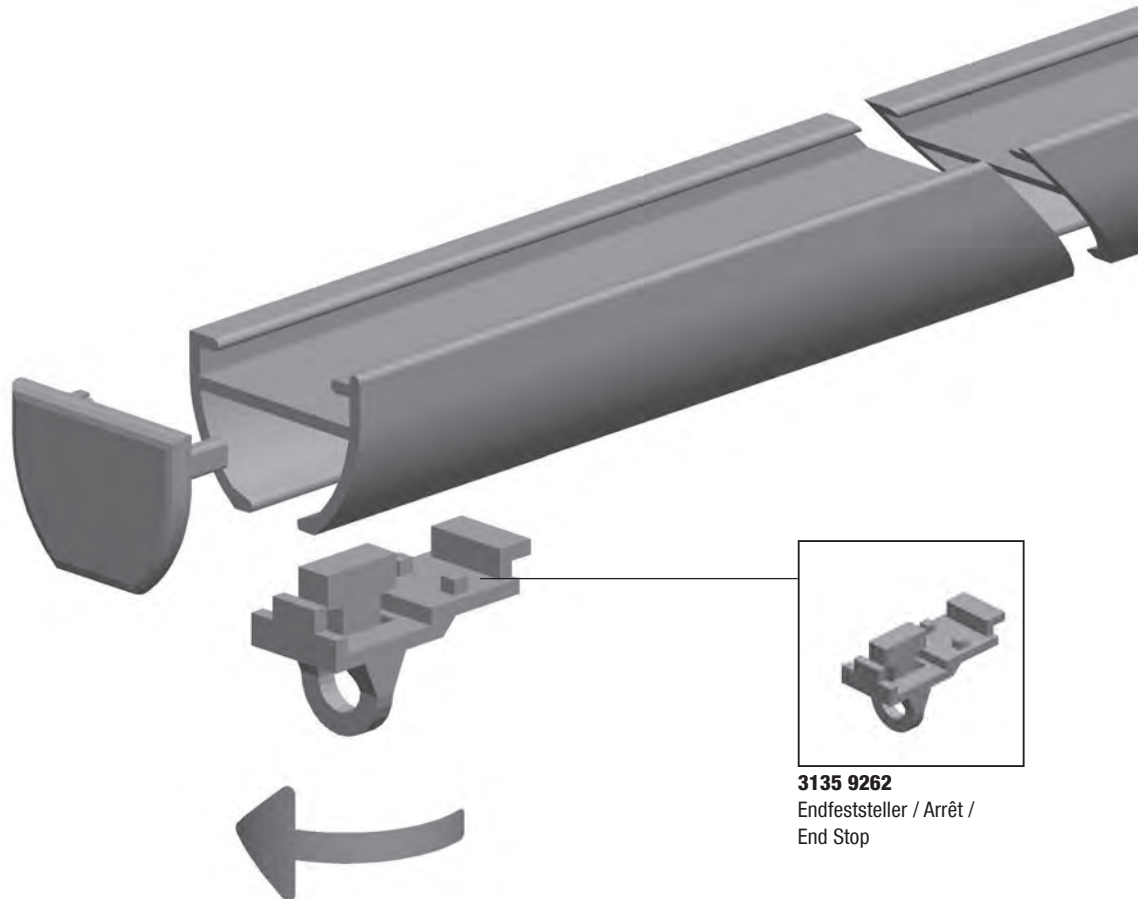

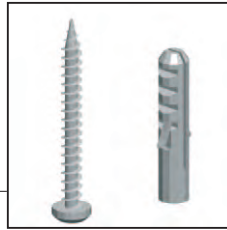
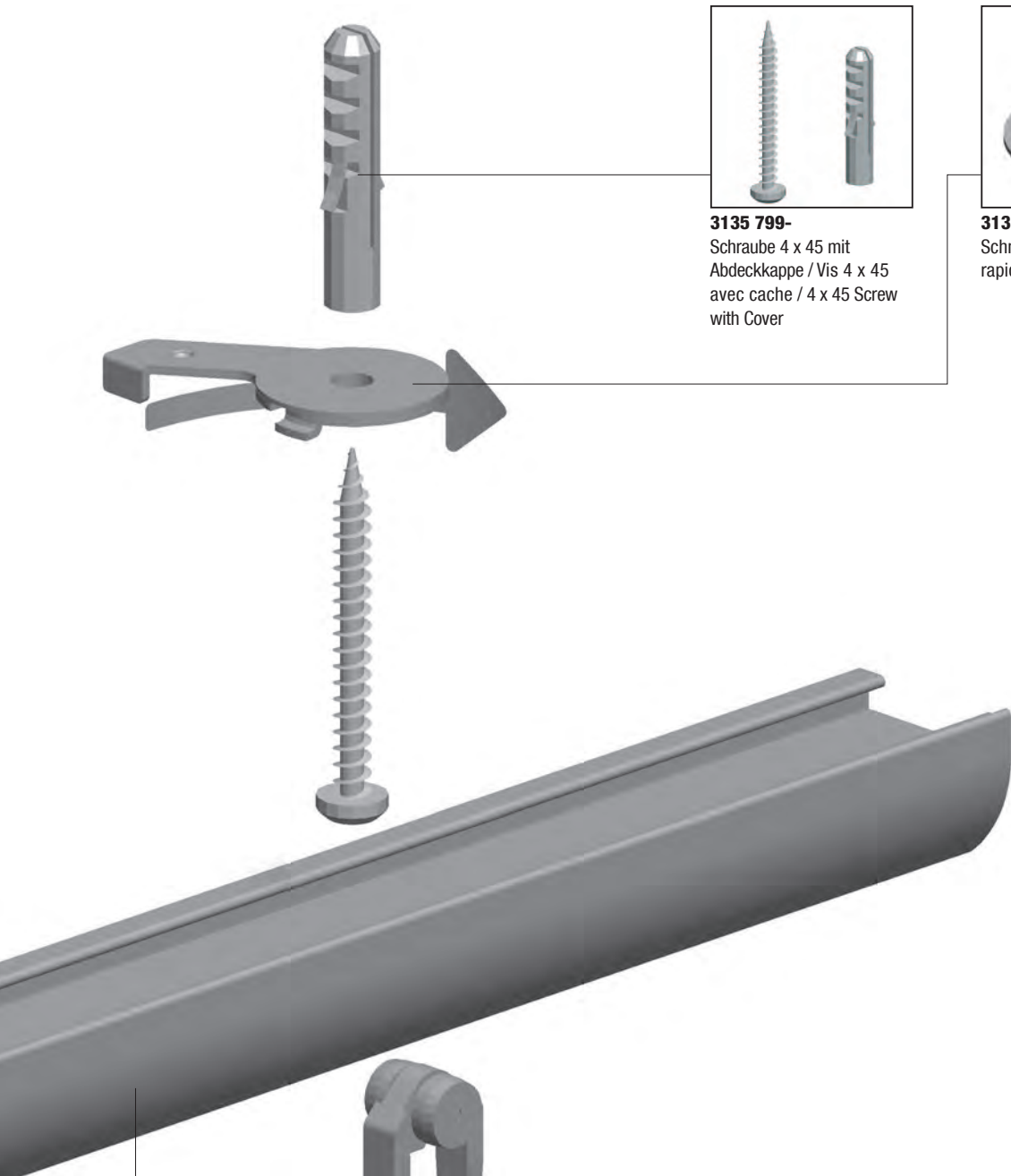

3135 799-
Schraube 4 x 45 mit
Abdeckkappe / Vis 4 x 45
avec cache / 4 x 45 Screw
with Cover



3135 6831
Schnellspanner / Fixation
rapide / Quick Release clip



3135 688-
Enddeckel / Embout / End
Cap

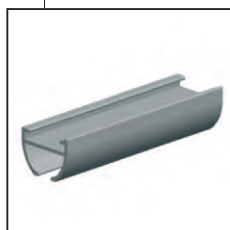

3135 6-
Schiene gerade / Rail droit /
Track, straight



3135 9212
Stahlschroller / Chariots
avec axe métallique /
Runner

1 Schienensystem

TECHNIC

1.35 ELEGANCE

1.35

Schleuderschiene 1-läufig mit Überzuglauf

Patience monorail - double profil, entraînement au jeté

Walk Along Track single track with overlap

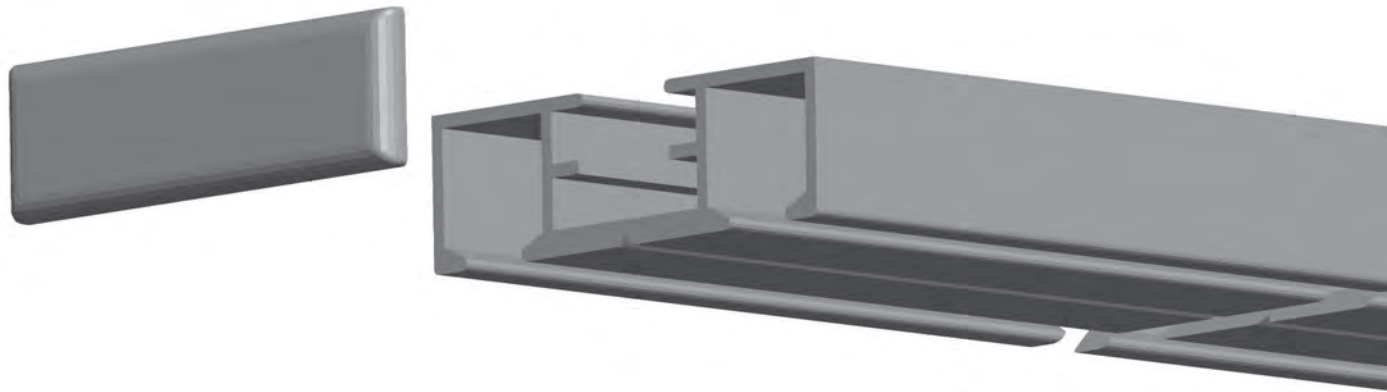

3135 9212
Stahlschroller / Chariots
avec axe métallique /
Runner

TECHNIC

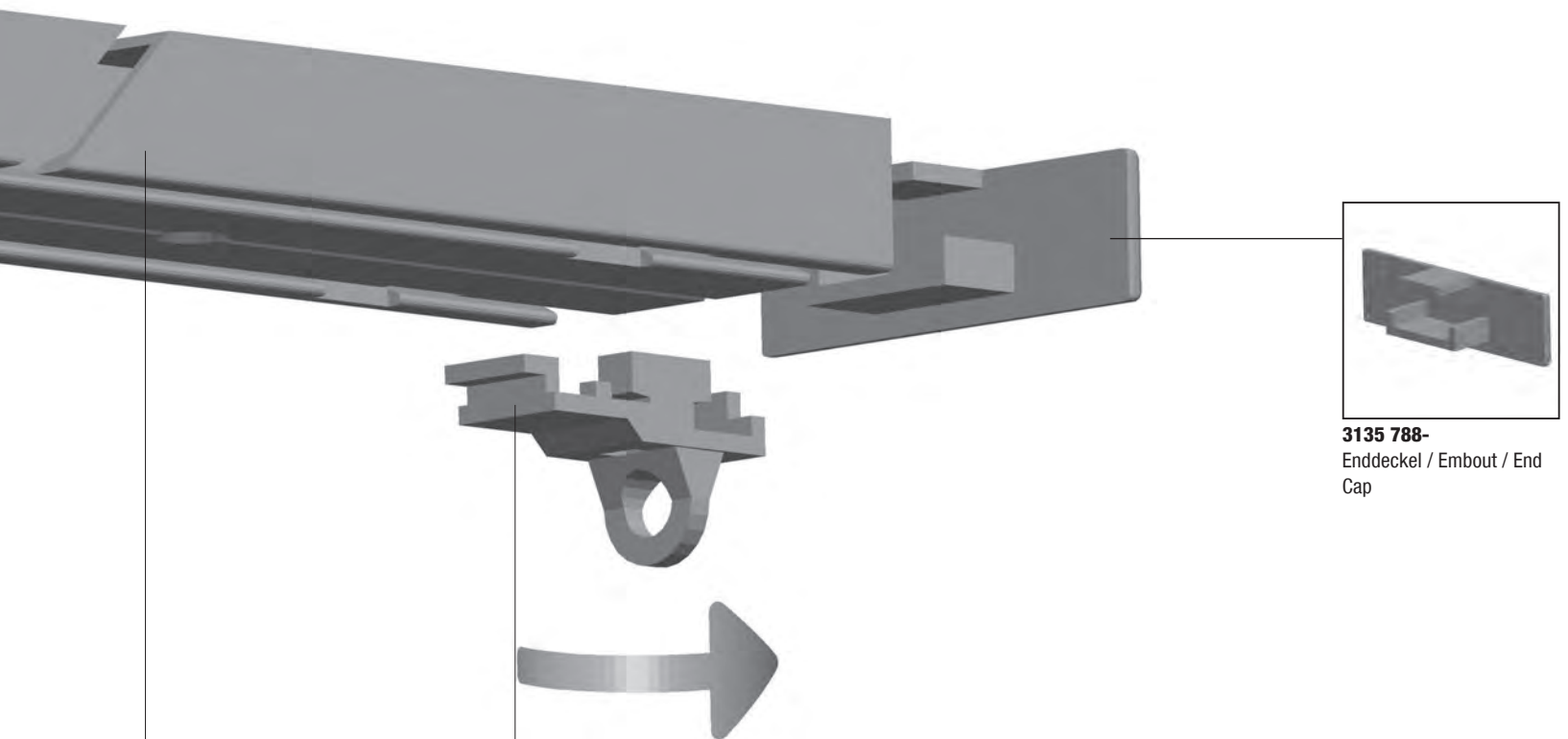

3135 7-
Schiene gerade / Rail droit /
Track, straight

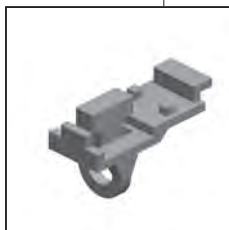

3135 9262
Endfeststeller / Arrêt /
End Stop



3135 788-
Enddeckel / Embout / End
Cap

1.35 ELEGANCE

Schleuderschiene 2-läufig

Patience monorail - double profil,
entraînement au jeté

Walk Along Track double track

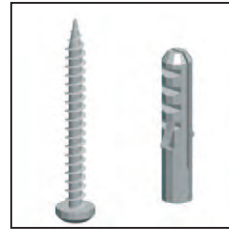

3135 799-
Schraube 4 x 45 mit
Abdeckkappe / Vis 4 x 45
avec cache / 4 x 45 Screw
with Cover



3135 912-
Enddeckel / Embout / End
Cap

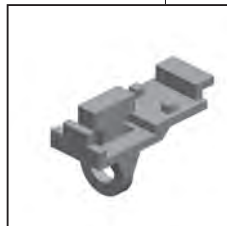
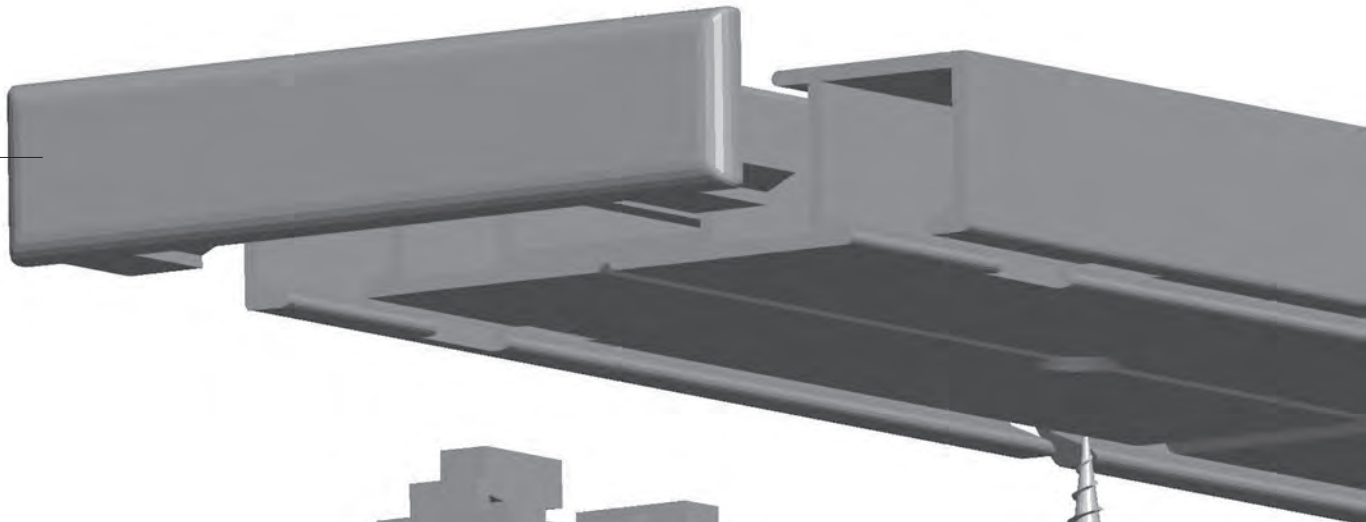

3135 9262
Endfeststeller / Arrêt /
End Stop

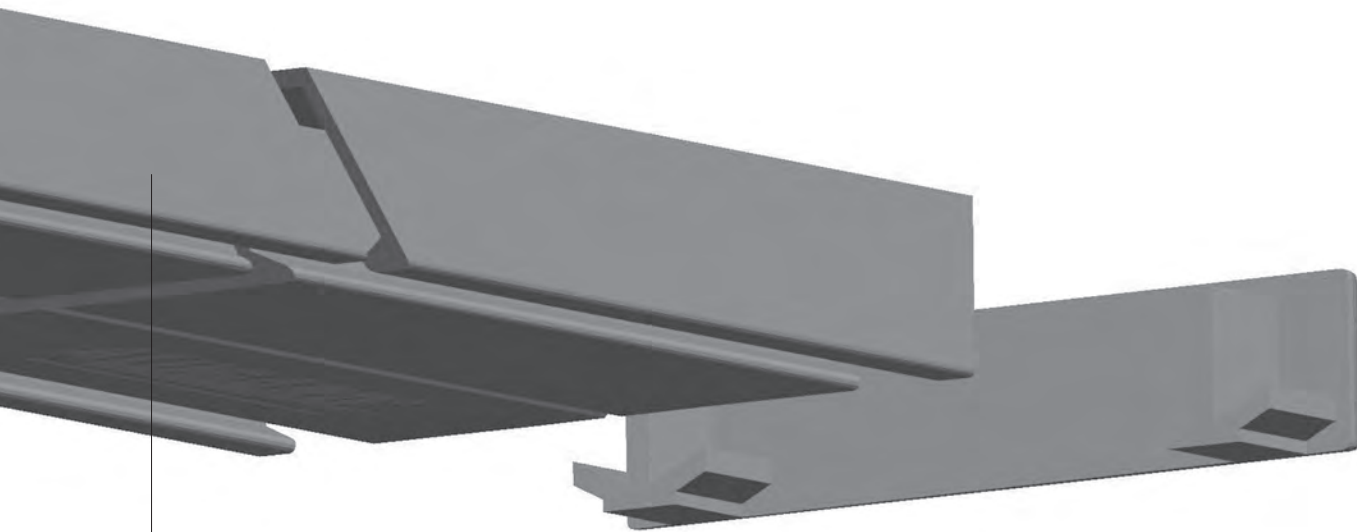

3135 1-
Schiene gerade / Rail droit /
Track, straight

1.35

1.35 ELEGANCE

Seilzugschiene

Patience monorail - double profil,
entraînement manuel par drisse

Internal Rope Drawn Operation

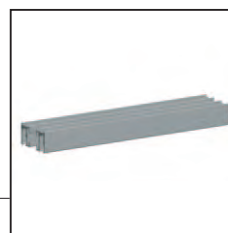
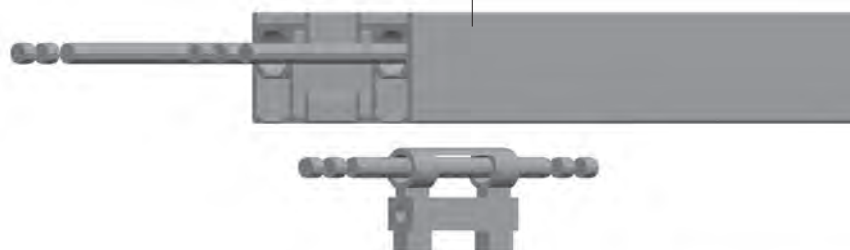

3135 5-
Schiene gerade / Rail droit /
Track, straight

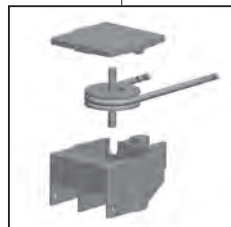

3135 931-
Ableit- und Umlenkrollen-
Set / Kit poulies renvoi et
tirage / Head and Return
Pulley Set



3135 9914
Vorhanghaken / Crochet
pour rideau / Curtain Hook

TECHNIC

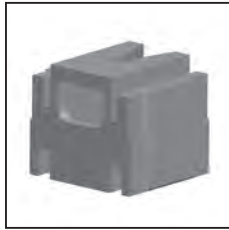

3135 961-
Deckenhalter / Entretoise
de fixation / Ceiling
Mounting Plate



3135 931-
Ableit- und Umlenkrollen-
Set / Kit poulies renvoi et
tirage / Head and Return
Pulley Set

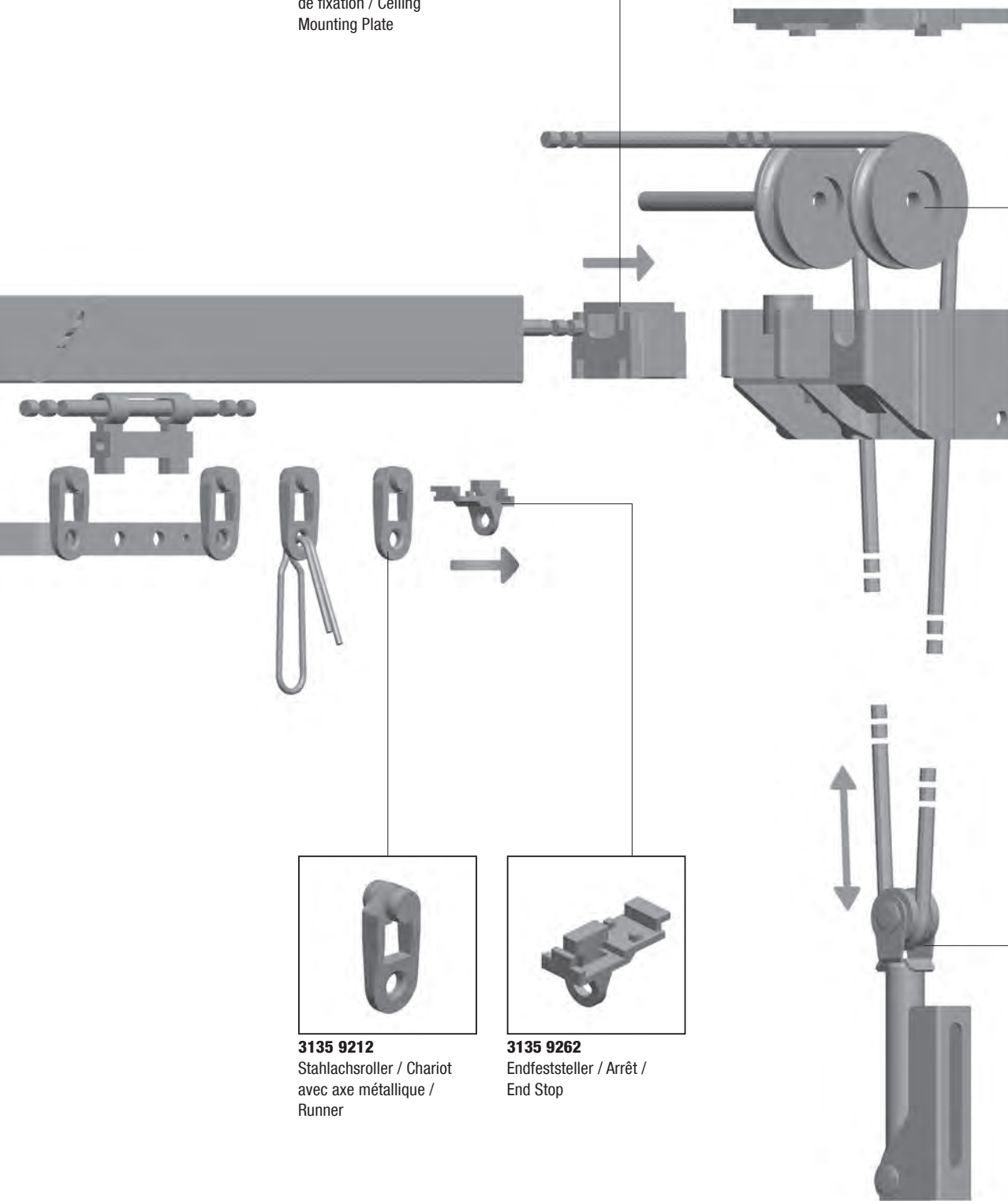

3135 9212
Stahlachsroller / Chariot
avec axe métallique /
Runner

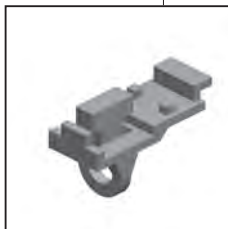

3135 9262
Endfeststeller / Arrêt /
End Stop



3135 9514
Schnurspanner / Poulie du
bas - fixation murale /
Tension Pulley

1.35

1.35 ELEGANCE

Handkurbeltrieb und Motorzugschiene

Patience monorail - double profil, entraînement par moteur

Hand crank drive and motor-operated track

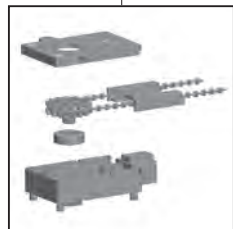
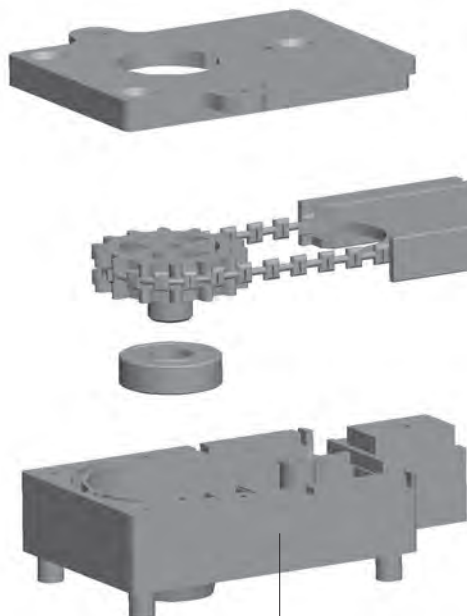

3135 933-
Umlenkset / Tête renvoi /
Return Pulley

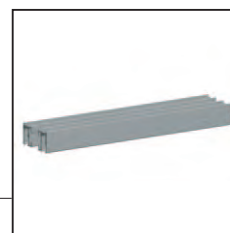

3135 3-
Schiene gerade / Rail droit /
Track, straight

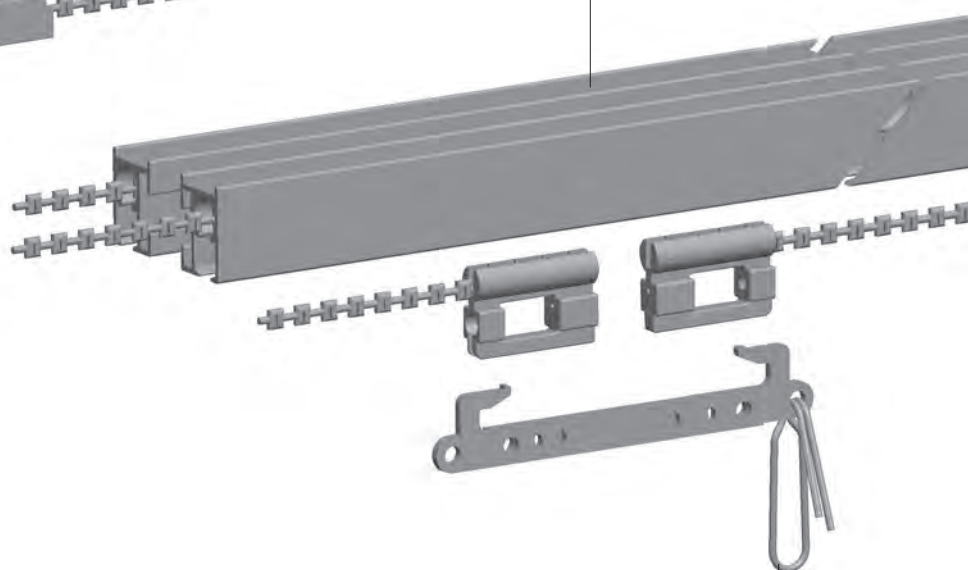

3135 9914
Vorhanghaken / Crochet
pour rideau / Curtain Hook

TECHNIC



3135 961-
Deckenhalter / Entretoise
de fixation / Ceiling
Mounting Plate

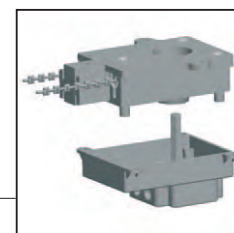

3135 932-
Getriebeset / Tête
entraînement / Head Pulley

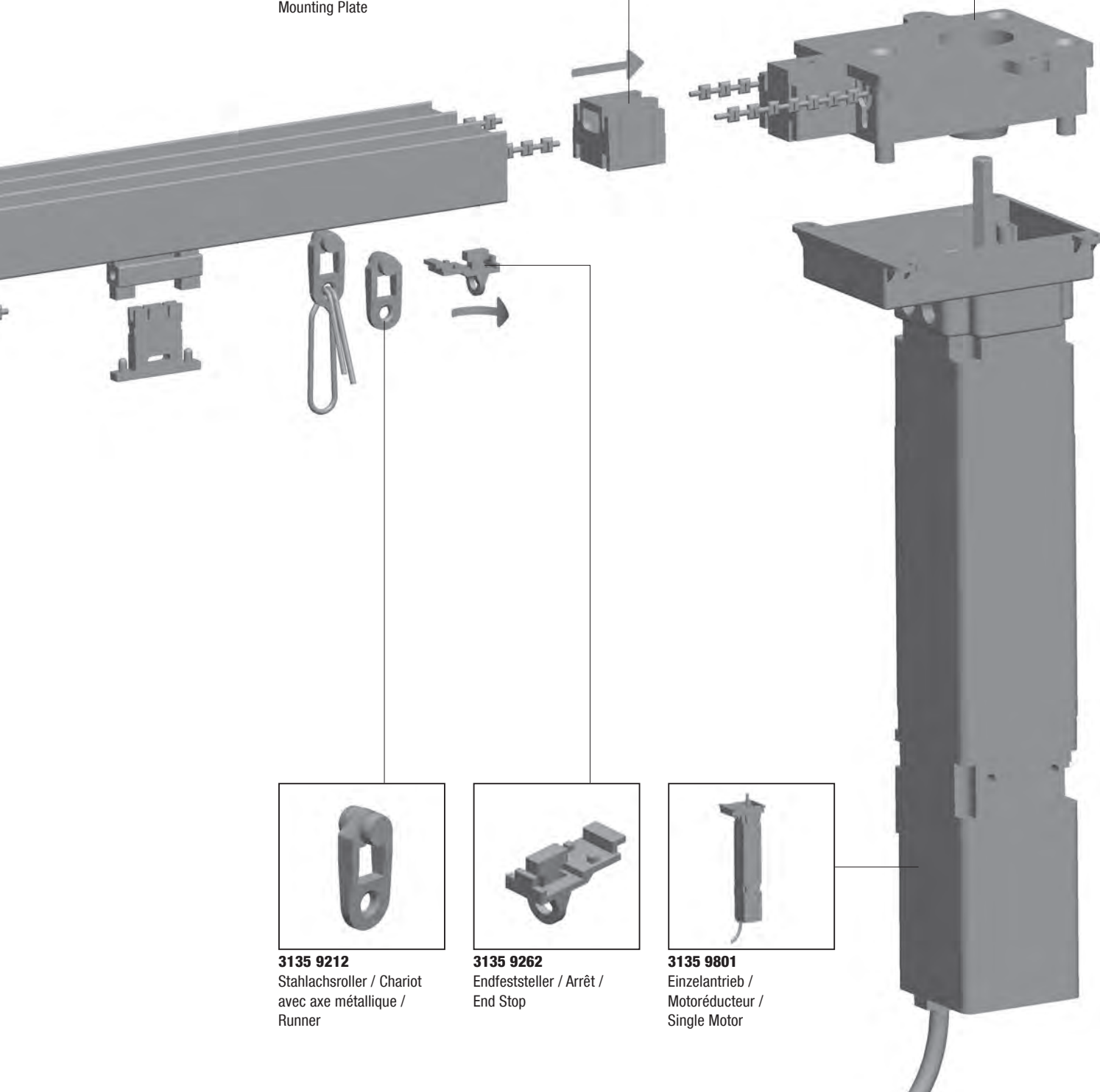

3135 9212
Stahlachsroller / Chariot
avec axe métallique /
Runner

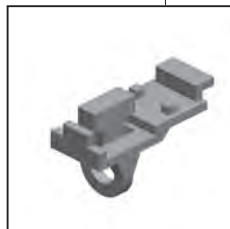

3135 9262
Endfeststeller / Arrêt /
End Stop



3135 9801
Einzelantrieb /
Motorréducteur /
Single Motor

1.35

1.35 ELEGANCE: Schleuderschiene 1-läufig / Monorail au jeté / Walk Along Track single track

Komplette Anlage: gerade Schiene mit Standardzubehör

- Preise inkl. Garnitur.
Pro lfm: 10 Stahlachssroller, 10 Vorhanghaken, Endfeststeller und Schrauben.
- Schienengewicht: 207 g/lfm.
- RAL-Sonderfarben auf Anfrage.
- Verdeckte Montage mit Schnellspanner.
- Hervorragende Lösung für Dach-schrägen- / Erkerbiegungen.
- Ausklinkung bitte angeben: rechts und/oder links.
- Keine Angabe = keine Ausklinkung.

Système complet : rail droit avec accessoires standard

- Par mètre linéaire sont livrés : 10 chariots avec axe métallique, 10 crochets, ainsi que les arrêts et vis nécessaires.
- Poids du rail : 207 g / ml.
- Coloris RAL sur demande.
- Montage simple par fixations rapides.
- Solution adaptée pour configurations obliques.
- Indiquer si encoche souhaitée à droite et/ou à gauche.
- Sans indication = sans encoche.

Straight Track

- Complete system for one-piece curtain includes per meter: 10 runners, 10 curtain hooks, end stops and screws.
- Weight: 207 g/rm.
- RAL colours available on request.
- Concealed mounting with quick release clips.
- Ideal for use with pitched roofs and recesses.
- Please specify if notch is required on right or left.
- If not requested, no notch will be supplied.

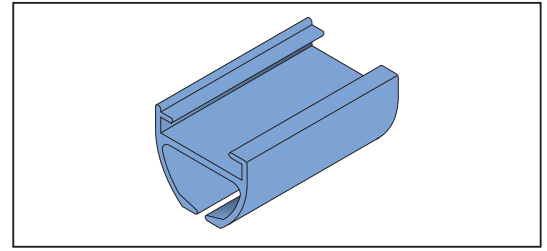

Art. / Réf.	Farbe	Coloris	Colour	cm
	Schiene in Alu-Ausführung	Rail finition alu anodisé	Track, colour: Aluminium	Länge / Longueur / Length
3135 6101				100
3135 6121				120
3135 6141				140
3135 6161				160
3135 6181				180
3135 6201				200
3135 6221				220
3135 6241				240
3135 6261				260
3135 6281				280
3135 6301				300
3135 6321				320
3135 6341				340
3135 6361				360
3135 6381				380
3135 6401				400
3135 6021	Aufpreis für jede weiteren 20 cm (+/-)	Longueur spéciale : prix par 20 cm supplémentaires de patience	Cut length over 400 cm: price per 20 cm increment	20
	Schiene in Farbe weiß	Rail finition coloris blanc	Track, colour: white	
3135 6102				100
3135 6122				120
3135 6142				140
3135 6162				160
3135 6182				180
3135 6202				200
3135 6222				220
3135 6242				240
3135 6262				260
3135 6282				280
3135 6302				300
3135 6322				320
3135 6342				340
3135 6362				360
3135 6382				380
3135 6402				400
3135 6022	Aufpreis für jede weiteren 20 cm (+/-)	Longueur spéciale : prix par 20 cm supplémentaires de patience	Cut length over 400 cm: price per 20 cm increment	20

Retoure

- Standardlänge: 16,5 cm (bis max. 30 cm).
- Biegeradius: R = 15 cm.

Coude 90°

- Longueur standard : 16,5 cm (jusqu'à 30 cm max.).
- Rayon de cintrage : R = 15 cm.

Return

- Standard length: 16,5 cm (max. 30 cm).
- Radius: R = 15 cm.

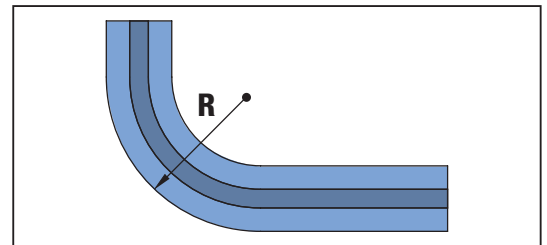

Art. / Réf.				g
3135 6900	Aufpreis für Retoure	Plus-value pour coude 90	Surcharge for return	

TECHNIC

1.35 ELEGANCE: Schleuderschiene 1-läufig / Monorail au jeté / Walk Along Track single track

Durchschleuderbogen

- > 30 cm Länge.
- Biegeradius: R = 15 cm (Alternative R = 20 cm).

Cintre sur mesure

- Longueur > 30 cm.
- Rayon de cintrage : R = 15 cm (alternativement R = 20 cm).

Walk Along Track Curve

- > 30 cm length.
- Radius: R = 15 cm (alternative R = 20 cm).

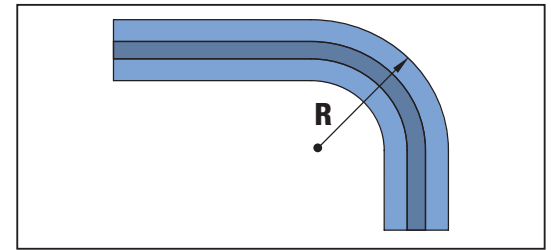

Art. / Réf.				g
3135 6910	Aufpreis für Biegung	Plus-value cintre	Surcharge for curve	

Sonderbiegung

- Biegeradius: R > 25 cm.

Cintre sur mesure

- R > 25 cm.

Custom Curve

- Radius: R > 25 cm.

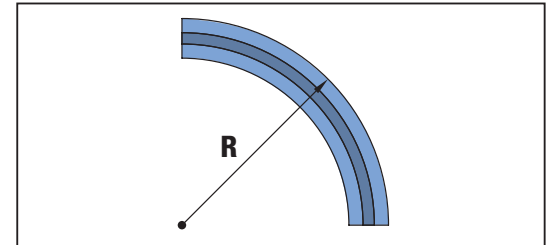

Art. / Réf.				g
3135 6990	Aufpreis für Biegung	Plus-value cintre	Surcharge for curve	

Dachschrägenbiegung

- Biegeradius: R > 20 cm.

Cintrage oblique

- Rayon de cintrage : R = 20 cm.

Roof Pitch Curve

- Radius: R = 20 cm.

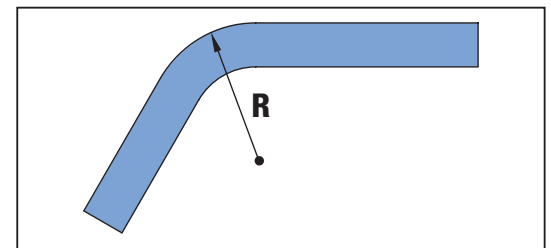

Art. / Réf.				g
3135 6920	Aufpreis für Biegung	Plus-value cintre	Surcharge for curve	

Stahlachroller

- Mit Stahlachse für leichten Lauf.

Chariot avec axe métallique

- Monté sur axe métallique pour une course facile.

Runner

- With steel axel.

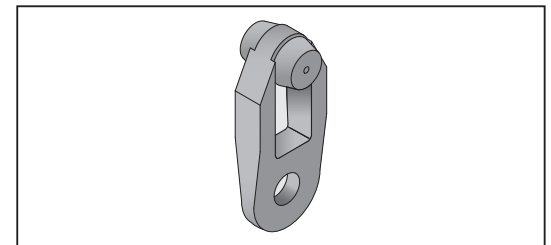

Art. / Réf.	Farbe	Coloris	Colour	kg	g
3135 9212	weiß	blanc	white	2	1,6

Vorhanghaken

- In Verbindung mit Bühnenband.
- Wird im Laufwagen eingehängt.

Crochet pour rideau

- S'utilise avec la ruflette réf. 4104 0151/2.
- Le crochet se glisse dans l'oeillet du chariot réf. 3135 9212.

Curtain Hook

- For use with curtain tape.
- Hooked in runner.

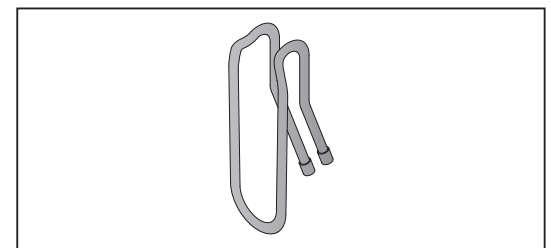

Art. / Réf.	Farbe	Coloris	Colour	g
3135 9914	silber	argent	silver	3,8

Endfeststeller

- Als Endstopp.
- Zum Einhängen des Vorhangs.

Arrêt

- Butée.
- Avec oeillet inférieur pour accrocher le rideau.

End Stop

- With curtain attachment.

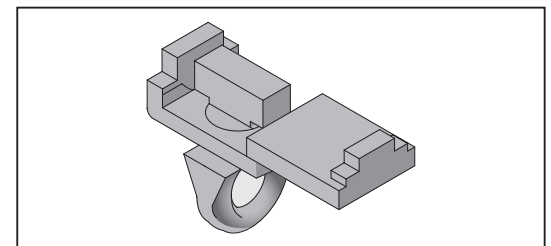

Art. / Réf.	Farbe	Coloris	Colour	g
3135 9262	weiß	blanc	white	1,3

1.35 ELEGANCE: Schleuderschiene 1-läufig / Monorail au jeté / Walk Along Track single track

1.35

Zwischenfeststeller		Arrêt intermédiaire		Adjustable Stop	
Art. / Réf.	Farbe	Coloris	Colour		g
3135 9272	weiß	blanc	white		

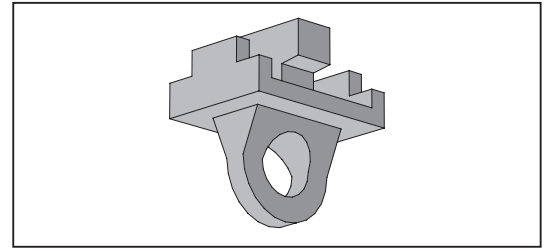

Schnellspanner		Fixation rapide		Quick Release clip	
Art. / Réf.	Farbe	Coloris	Colour		g
3135 6831	metall	gris métal	metal		

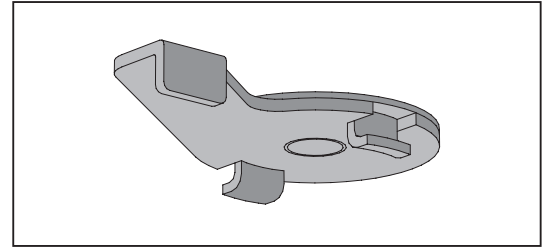

Schnellmontageclip		Clip de montage rapide		Quick Mount Clip	
Art. / Réf.	Farbe	Coloris	Colour		g
3135 6822	weiß	blanc	white		

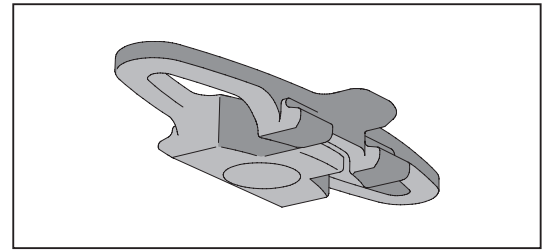

Deckenhalter 2-läufig • 50 mm Laufabstand.		Entretoise de fixation plafond – rails parallèles • Entraxe 50 mm.		Ceiling Mount Bracket for Double Track • 50 mm distance.	
Art. / Réf.	Farbe	Coloris	Colour		g
3135 6851	alu	alu	aluminium		
3135 6852	weiß	blanc	white		

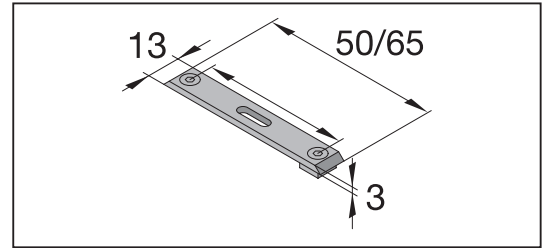

Deckenhalter 2-läufig • 70 mm Laufabstand.		Entretoise de fixation plafond – rails parallèles • Entraxe 70 mm.		Ceiling Mount Bracket for Double Track • 70 mm distance.	
Art. / Réf.	Farbe	Coloris	Colour		g
3135 6871	alu	alu	aluminium		
3135 6872	weiß	blanc	white		

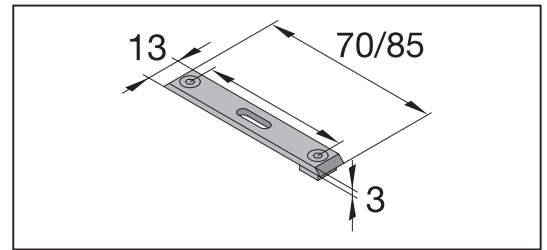

Enddeckel • Schließt Schienenende ab.		Embout • Ferme les extrémités de rail.		End Cap • Covers end of track.	
Art. / Réf.	Farbe	Coloris	Colour		g
3135 6881	alu	alu	aluminium		
3135 6882	weiß	blanc	white		

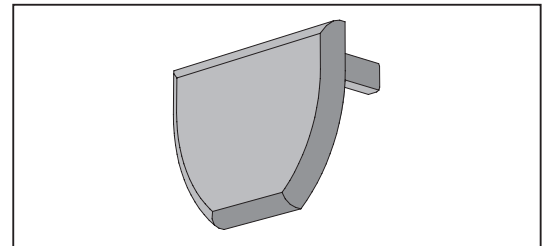



TECHNIC

1.35 ELEGANCE: Schleuderschiene 1-läufig / Monorail au jeté / Walk Along Track single track

1.35

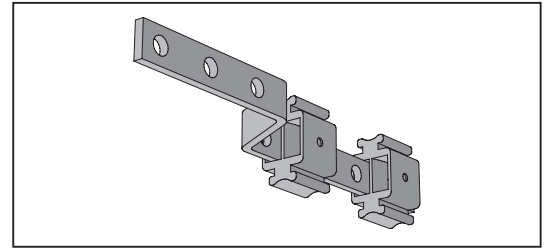
Überlaufwagen		Conducteur avec patte de croisement		Overlap Arm	
Art. / Réf.	Farbe	Coloris	Colour		g
3135 6811	metall	gris métal	metal		



Profilverbinder		Raccord de rail		Track Splice	
• Zur passgenauen Verbindung zweier Schienenteile.		• Pour raccorder deux rails.		• Connects two track sections.	
Art. / Réf.	Farbe	Coloris	Colour		g
3135 6842	weiß	blanc	white		10

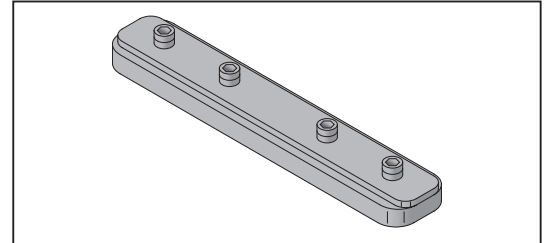

1.35 ELEGANCE: Schleuderschiene 1-läufig mit Überzuglauf / Patience monorail - double profil, au jeté / Walk Along Track single track with overlap

Komplette Anlage: gerade Schiene mit Standardzubehör

- Preise inkl. Garnitur.
Pro lfm: 10 Stahlachsroller, 10 Vorhanghaken, Endfeststeller und Schrauben.
- Schienengewicht: 380 g/lfm.
- RAL-Sonderfarben auf Anfrage.
- Deckenmontage.
- Garnituren und Fixlängen standardmäßig alle 50 cm gebohrt.
- Ausklinkung bitte angeben: rechts und/oder links.
- Keine Angabe = keine Ausklinkung.

Système complet : rail droit avec accessoires standard

- Par mètre linéaire sont livrés : 10 chariots avec axe métallique, 10 crochets, ainsi que les arrêts et vis nécessaires.
- Poids du rail : 380 g / ml.
- Coloris RAL sur demande.
- Montage plafond.
- Rails prépercés tous les 50 cm.
- Indiquer si encoche souhaitée à droite et/ou à gauche.
- Sans indication = sans encoche.

Straight Track

- Complete system for one-piece curtain includes per meter: 10 runners, 10 curtain hooks, end stops and screws.
- Weight: 380 g/rm.
- RAL colours available on request.
- Ceiling Mounting.
- Predrilled every 50 cm.
- Please specify if notch is required on right or left.
- If not requested, no notch will be supplied.

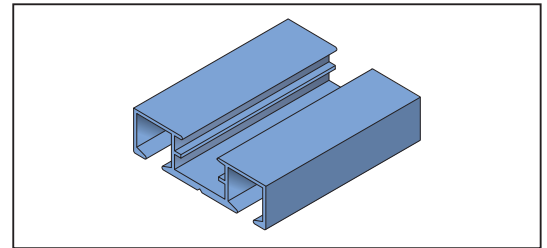

Art. / Réf.	Farbe	Coloris	Colour	cm
	Schiene in Alu-Ausführung	Rail finition alu anodisé	Track, colour: Aluminium	Länge / Longueur / Length
3135 7101				100
3135 7121				120
3135 7141				140
3135 7161				160
3135 7181				180
3135 7201				200
3135 7221				220
3135 7241				240
3135 7261				260
3135 7281				280
3135 7301				300
3135 7321				320
3135 7341				340
3135 7361				360
3135 7381				380
3135 7401				400
3135 7021	Aufpreis für jede weiteren 20 cm (+/-)	Longueur spéciale : prix par 20 cm supplémentaires de patience	Cut length over 400 cm: price per 20 cm increment	20

1.35 ELEGANCE: Schleuderschiene 1-läufig mit Überzuglauf / Patience monorail - double profil, au jeté / Walk Along Track single track with overlap

1.35

Art. / Réf.	Farbe	Coloris	Colour	cm
	Schiene in Farbe weiß	Rail finition coloris blanc	Track, colour: white	Länge / Longueur / Length
3135 7102				100
3135 7122				120
3135 7142				140
3135 7162				160
3135 7182				180
3135 7202				200
3135 7222				220
3135 7242				240
3135 7262				260
3135 7282				280
3135 7302				300
3135 7322				320
3135 7342				340
3135 7362				360
3135 7382				380
3135 7402				400
3135 7022	Aufpreis für jede weiteren 20 cm (+/-)	Longueur spéciale : prix par 20 cm supplémentaires de patience	Cut length over 400 cm: price per 20 cm increment	20

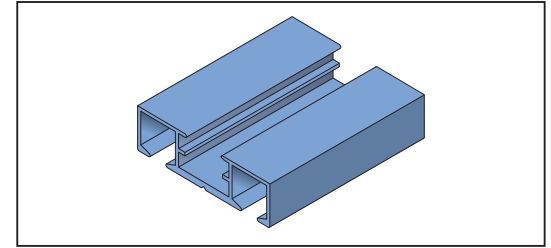

Retoure

- Nur einläufig.
- Standardlänge: 16,5 cm.
- Biegeradius: R = 13,5 cm.

Coude 90°

- Cintrage 1 canal uniquement.
- Longueur standard : 16,5 cm.
- Rayon de cintrage : R = 13,5 cm.

90° Curve Track Section

- Single track only.
- Standard length: 16,5 cm.
- Radius: R = 13,5 cm.

Art. / Réf.				g
3135 1900	Aufpreis für Retoure	Plus-value pour coude 90	Surcharge for return	

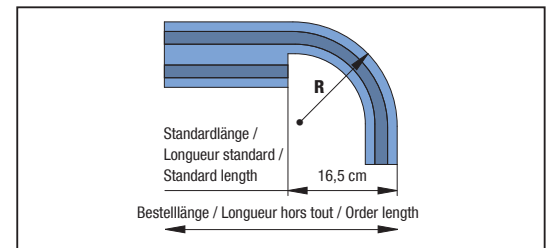

Sonderbiegung

- Biegeradius: R > 50 cm.

Cintre sur mesure

- R > 50 cm.

Custom Curve

- Radius: R > 50 cm.

Art. / Réf.				g
3135 7990	Aufpreis für Biegung	Plus-value cintre	Surcharge for curve	

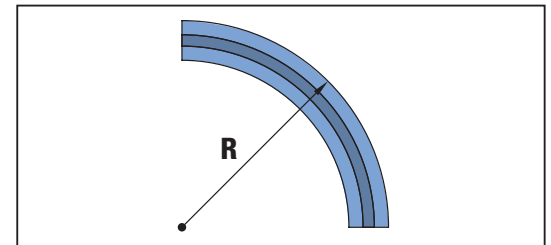

Gehrung

Assemblage à onglet

Mitred Corner

Art. / Réf.				g
3135 9410	Aufpreis für Gehrung	Plus-value onglet	Surcharge for mitred Corner	

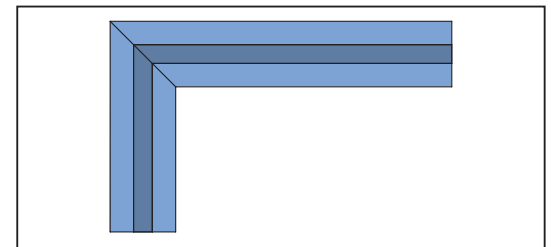

Retoure auf Gehrung

Retour avec assemblage à onglet

Mitred Corner Return

Art. / Réf.				g
3135 9420	Aufpreis für Gehrung	Plus-value onglet	Surcharge for mitred Corner	

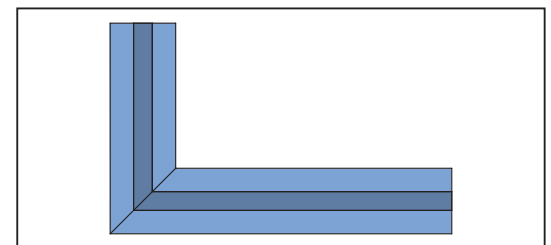

TECHNIC

1.35 ELEGANCE: Schleuderschiene 1-läufig mit Überzuglauf / Patience monorail - double profil, au jeté / Walk Along Track single track with overlap

1.35

Stahlachsroller

- Mit Stahlachse für leichten Lauf.

Chariot avec axe métallique

- Monté sur axe métallique pour une course facile.

Runner

- With steel axel.

Art. / Réf.	Farbe	Coloris	Colour	kg	☐	g
3135 9212	weiß	blanc	white	Tragkraft / Charge / Load Capacity	2	1,6

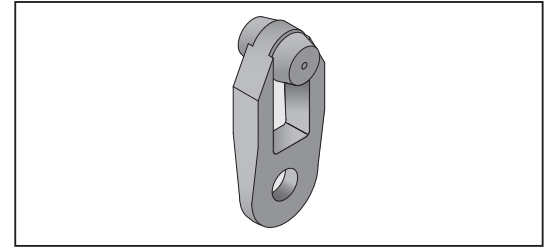

Vorhanghaken

- In Verbindung mit Bühnenband.
- Wird im Laufwagen eingehängt.

Crochet pour rideau

- S'utilise avec la ruflette réf. 4104 0151/2.
- Le crochet se glisse dans l'oeillet du chariot réf. 3135 9212.

Curtain Hook

- For use with curtain tape.
- Hooked in runner.

Art. / Réf.	Farbe	Coloris	Colour	kg	☐	g
3135 9914	silber	argent	silver			3,8

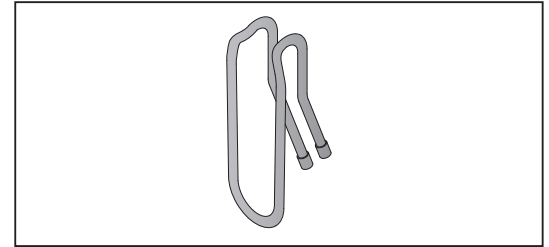

Endfeststeller

- Als Endstopp.
- Zum Einhängen des Vorhangs.

Arrêt

- Butée.
- Avec oeillet inférieur pour accrocher le rideau.

End Stop

- With curtain attachment.

Art. / Réf.	Farbe	Coloris	Colour	kg	☐	g
3135 9262	weiß	blanc	white			1,3

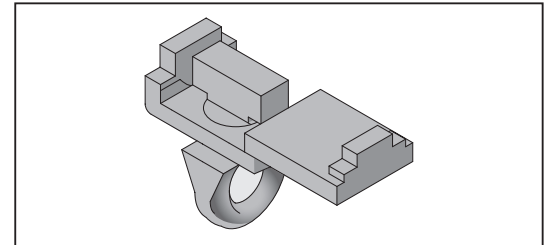

Zwischenfeststeller

Arrêt intermédiaire

Adjustable Stop

Art. / Réf.	Farbe	Coloris	Colour	kg	☐	g
3135 9272	weiß	blanc	white			

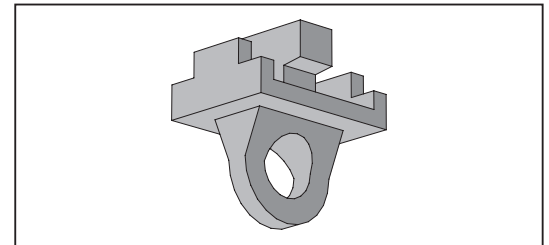

Schraube 4 x 45 mit Abdeckkappe | Vis 4 x 45 avec cache

4 x 45 Screw with Cover

Art. / Réf.	Farbe	Coloris	Colour	kg	☐	g
3135 7991	silber	argent	silver			
3135 7992	weiß	blanc	white			

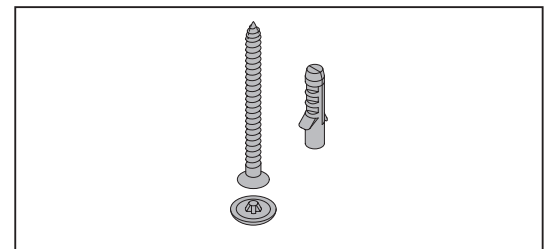

Enddeckel

- Schließt Schienenende ab.

Embout

- Ferme les extrémités de rail.

End Cap

- Covers end of track.

Art. / Réf.	Farbe	Coloris	Colour	kg	☐	g
3135 7881	alu	alu	aluminium			
3135 7882	weiß	blanc	white			

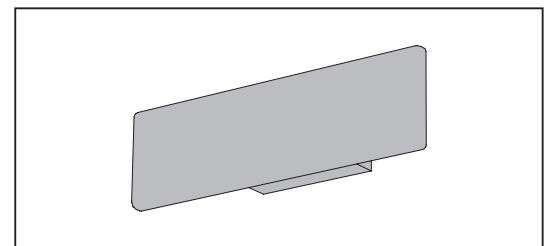

1.35 ELEGANCE: Schleuderschiene 1-läufig mit Überzuglauf / Patience monorail - double profil, au jeté / Walk Along Track single track with overlap

Überlaufwagen		Conducteur avec patte de croisement		Overlap Arm		
Art. / Réf.	Farbe	Coloris	Colour			g
3135 6811	metall	gris métal	metal			

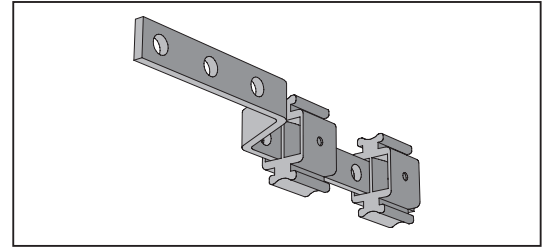

Profilverbinder		Raccord de rail		Track Splice		
• Zur passgenauen Verbindung zweier Schienenteile.		• Pour raccorder deux rails.		• Connects two track sections.		
Art. / Réf.	Farbe	Coloris	Colour			g
3135 6842	weiß	blanc	white			10

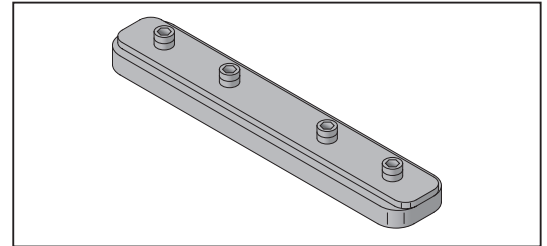

1.35 ELEGANCE: Schleuderschiene 2-läufig / Patience monorail - double profil, au jeté / Walk Along Track double track

Komplette Anlage: gerade Schiene mit Standardzubehör

- Preise inkl. Garnitur.
Pro lfm: 10 Stahlachsroller, 10 Vorhanghaken, Endfeststeller und Schrauben.
- Schienengewicht: 516 g/lfm.
- RAL-Sonderfarben auf Anfrage.
- Deckenmontage.
- Garnituren und Fixlängen standardmäßig alle 50 cm gebohrt.
- Ausklinkung bitte angeben: rechts und/oder links.
- Keine Angabe = keine Ausklinkung.

Système complet : rail droit avec accessoires standard

- Par mètre linéaire sont livrés : 10 chariots avec axe métallique, 10 crochets, ainsi que les arrêts et vis nécessaires.
- Poids du rail : 516 g / ml.
- Coloris RAL sur demande.
- Montage plafond.
- Rails prépercés tous les 50 cm.
- Indiquer si encoche souhaitée à droite et/ou à gauche.
- Sans indication = sans encoche.

Straight Track

- Complete system for one-piece curtain includes per meter: 10 runners, 10 curtain hooks, end stops and screws.
- Weight: 516 g/rm.
- RAL colours available on request.
- Ceiling Mounting.
- Predrilled every 50 cm.
- Please specify if notch is required on right or left.
- If not requested, no notch will be supplied.

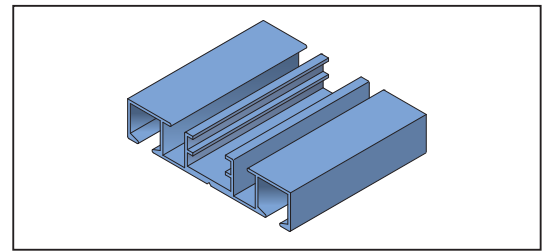

Art. / Réf.	Farbe	Coloris	Colour	cm
3135 1101	Schiene in Alu-Ausführung	Rail finition alu anodisé	Track, colour: Aluminium	Länge / Longueur / Length 100
3135 1121				120
3135 1141				140
3135 1161				160
3135 1181				180
3135 1201				200
3135 1221				220
3135 1241				240
3135 1261				260
3135 1281				280
3135 1301				300
3135 1321				320
3135 1341				340
3135 1361				360
3135 1381				380
3135 1401	400			
3135 1021	Aufpreis für jede weiteren 20 cm (+/-)	Longueur spéciale : prix par 20 cm supplémentaires de patience	Cut length over 400 cm: price per 20 cm increment	20

1.35 ELEGANCE: Schleuderschiene 2-läufig / Patience monorail - double profil, au jeté / Walk Along Track double track

1.35

Art. / Réf.	Farbe	Coloris	Colour	cm
	Schiene in Farbe weiß	Rail finition coloris blanc	Track, colour: white	Länge / Longueur / Length
3135 1102				100
3135 1122				120
3135 1142				140
3135 1162				160
3135 1182				180
3135 1202				200
3135 1222				220
3135 1242				240
3135 1262				260
3135 1282				280
3135 1302				300
3135 1322				320
3135 1342				340
3135 1362				360
3135 1382				380
3135 1402				400
3135 1022	Aufpreis für jede weiteren 20 cm (+/-)	Longueur spéciale : prix par 20 cm supplémentaires de patience	Cut length over 400 cm: price per 20 cm increment	20

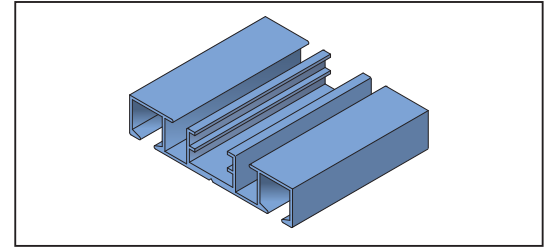

Retoure

- Nur einläufig.
- Standardlänge: 16,5 cm.
- Biegeradius: R = 13,5 cm.

Coude 90°

- Cintrage 1 canal uniquement.
- Longueur standard : 16,5 cm.
- Rayon de cintrage : R = 13,5 cm.

90° Curve Track Section

- Single track only.
- Standard length: 16,5 cm.
- Radius: R = 13,5 cm.

Art. / Réf.	g
3135 1900	Aufpreis für Retoure Plus-value pour coude 90 Surcharge for return

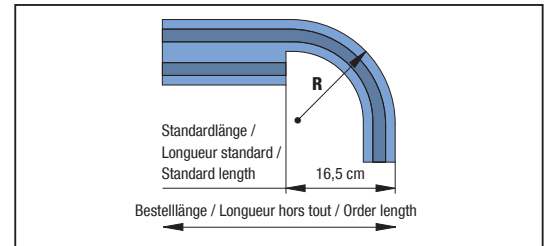

Profilverbinder

- Zur passgenauen Verbindung zweier Schienenteile.

Raccord de rail

- Pour raccorder deux rails.

Track Splice

- Connects two track sections.

Art. / Réf.	Farbe	Coloris	Colour	g
3135 9112	weiß	blanc	white	10

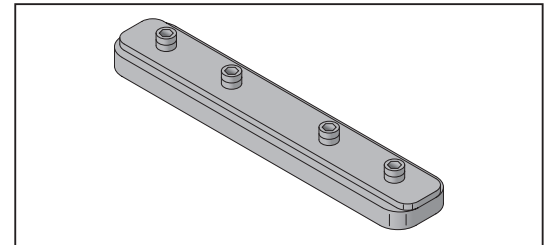

Enddeckel

- Schließt Schienenende ab.

Embout

- Ferme les extrémités de rail.

End Cap

- Covers end of track.

Art. / Réf.	Farbe	Coloris	Colour	g
3135 9121	alu	alu	aluminium	2,4
3135 9122	weiß	blanc	white	2,4

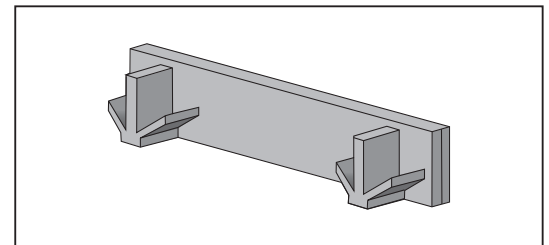

Stahlachroller

- Mit Stahlachse für leichten Lauf.

Chariot avec axe métallique

- Monté sur axe métallique pour une course facile.

Runner

- With steel axel.

Art. / Réf.	Farbe	Coloris	Colour	kg	g
3135 9212	weiß	blanc	white	2	1,6

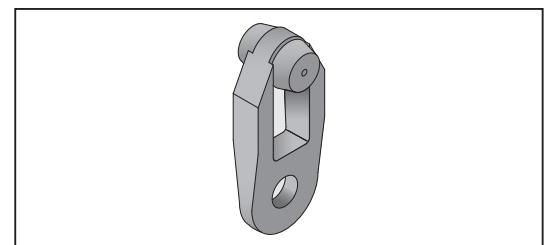

TECHNIC

1.35

1.35 ELEGANCE: Schleuderschiene 2-läufig / Patience monorail - double profil, au jeté / Walk Along Track double track

Endfeststeller	Arrêt	End Stop
<ul style="list-style-type: none"> • Als Endstopp. • Zum Einhängen des Vorhangs. 	<ul style="list-style-type: none"> • Butée. • Avec oeillet inférieur pour accrocher le rideau. 	<ul style="list-style-type: none"> • With curtain attachment.

Art. / Réf.	Farbe	Coloris	Colour	g
3135 9262	weiß	blanc	white	1,3

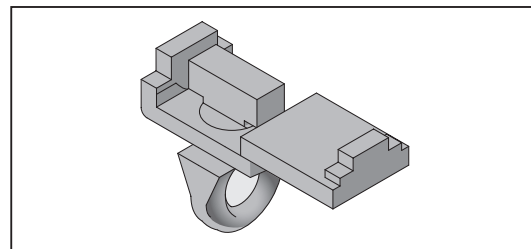

Vorhanghaken	Crochet pour rideau	Curtain Hook
<ul style="list-style-type: none"> • In Verbindung mit Bühnenband. • Wird im Laufwagen eingehängt. 	<ul style="list-style-type: none"> • S'utilise avec la ruflette réf. 4104 0151/2. • Le crochet se glisse dans l'oeillet du chariot réf. 3135 9212. 	<ul style="list-style-type: none"> • For use with curtain tape. • Hooked in runner.

Art. / Réf.	Farbe	Coloris	Colour	g
3135 9914	silber	argent	silver	3,8

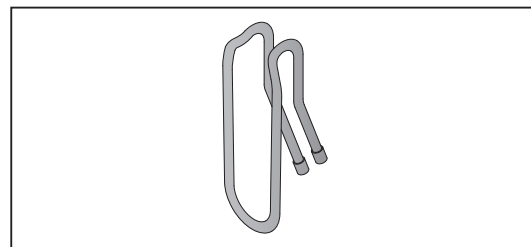

Bühnenband	Ruflette	Curtain Tape
<ul style="list-style-type: none"> • Zur Aufnahme der Vorhanghaken. • Mit 2 Zugbändern. • Ausgelegt für 100 % Faltenzugabe, andere Zugaben möglich. • Nur in ganzen Rollen lieferbar. • Rollenlänge: 50 m. • Bandhöhe: 50 mm. 	<ul style="list-style-type: none"> • Pour crochet réf. 3135 9914. • Avec 2 cordons de fronçage. • Configurée pour ampleur 100 %, d'autres ampleurs possibles. • Par rouleaux entiers. • Longueur rouleau : 50 m. • Largeur : 50 mm. 	<ul style="list-style-type: none"> • For curtain hook attachment. • With 2 pull strings. • For up to 100% fullness. • Sold in complete roles only. • Length per roll: 50 m. • Height: 50 mm.

Art. / Réf.	Farbe	Coloris	Colour	g
4101 0151	weiß	blanc	white	
4101 0152	schwarz	noir	black	

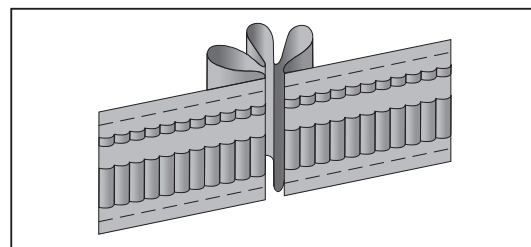

1.35 ELEGANCE: Seilzugschiene / Patience monorail - double profil, entraînement par drisse / Internal Rope Drawn Operation

Komplette Anlage: gerade Schiene mit Standardzubehör	Système complet : rail droit avec accessoires standard	Straight Track
<ul style="list-style-type: none"> • Preise inkl. Garnitur für einteiligen Vorhang. Pro lfm: 10 Stahllachsroller, 10 Vorhanghaken, Endfeststeller und 3 Deckenhalter. • Schienengewicht: 898 g/lfm. • RAL-Sonderfarben auf Anfrage. • Ausklinkung bitte angeben: rechts und/oder links. • Keine Angabe = keine Ausklinkung. 	<ul style="list-style-type: none"> • Par mètre linéaire sont livrés : 10 chariots avec axe métallique, 10 crochets, 3 entretoises de fixation, et les arrêts. • Poids du rail : 898 g / ml. • Coloris RAL sur demande. • Indiquer si encoche souhaitée à droite et/ou à gauche. • Sans indication = sans encoche. 	<ul style="list-style-type: none"> • Complete system for one-piece curtain includes per meter: 10 runners, 10 curtain hooks, end stops and 3 ceiling mounting plates. • Weight: 898 g/rm. • RAL colours on request. • Please specify if notch is required on right or left. • If not requested, no notch will be supplied.

Art. / Réf.	Farbe	Coloris	Colour	cm
3135 2201	Schiene in Alu-Ausführung	Rail finition alu anodisé	Track, colour: Aluminium	Länge / Longueur / Length
3135 2221				200
3135 2241				220
3135 2261				240
3135 2281				260
3135 2301				280
3135 2321				300
3135 2331				320
3135 2361				340
3135 2381				360
3135 2401	380			
	400			

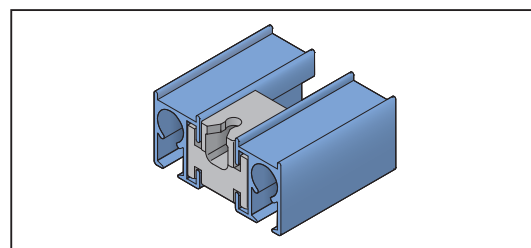

TECHNIC

1.35 ELEGANCE: Seilzugschiene / Patience monorail - double profil, entraînement par drisse / Internal Rope Drawn Operation

1.35

Art. / Réf.	Farbe	Coloris	Colour	cm
	Schiene in Alu-Ausführung	Rail finition alu anodisé	Track, colour: Aluminium	Länge / Longueur / Length
3135 2421				420
3135 2461				440
3135 2481				480
3135 2501				500
3135 2521				520
3135 2541				540
3135 2561				560
3135 2581				580
3135 2601				600
3135 2021	Aufpreis für jede weiteren 20 cm (+/-)	Longueur spéciale : prix par 20 cm supplémentaires de patience	Cut length over 600 cm: price per 20 cm increment	20
3135 2009	Aufpreis für zusätzliches Vorhangteil	Prix suppl. pour rideau en 2 parties	Additional runner and accessories for second curtain panel	-
	Schiene in Farbe weiß	Rail finition coloris blanc	Track, colour: white	
3135 2202				200
3135 2222				220
3135 2242				240
3135 2262				260
3135 2282				280
3135 2302				300
3135 2322				320
3135 2332				340
3135 2362				360
3135 2382				380
3135 2402				400
3135 2422				420
3135 2462				440
3135 2482				480
3135 2502				500
3135 2522				520
3135 2542				540
3135 2562				560
3135 2582				580
3135 2602				600
3135 2022	Aufpreis für jede weiteren 20 cm (+/-)	Longueur spéciale : prix par 20 cm supplémentaires de patience	Cut length over 600 cm: price per 20 cm increment	20
3135 2009	Aufpreis für zusätzliches Vorhangteil	Prix suppl. pour rideau en 2 parties	Additional runner and accessories for second curtain panel	-

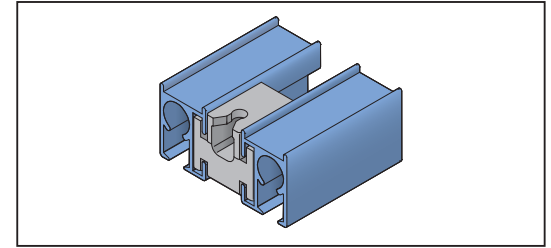

Sonderbiegung • Biegeradius: $R > 35$ cm. | **Cintre sur mesure** • $R > 35$ cm. | **Custom Curve** • Radius: $R > 35$ cm.

Art. / Réf.				g
3135 2900	Aufpreis je Biegung	Plus-value cintre	Surcharge for curve	

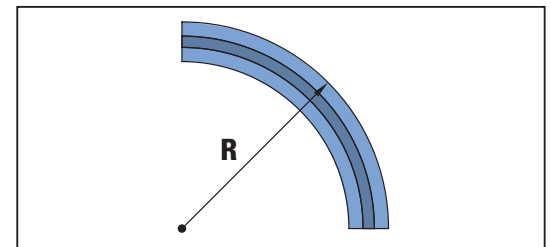

Durchschleuderbogen • Biegeradius: $R > 35$ cm. | **Coude 90°** • $R > 35$ cm. | **Curve** • Radius: $R > 35$ cm.

Art. / Réf.				g
3135 2910	Aufpreis je Biegung	Plus-value cintre	Surcharge for curve	

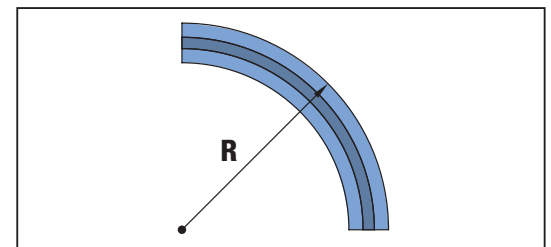

1.35 ELEGANCE: Seilzugschiene / Patience monorail - double profil, entraînement par drisse / Internal Rope Drawn Operation

Profilverbinder

- Zur passgenauen Verbindung zweier Schienenteile.
- 1 Verbinder pro Schienenstoß.

Raccord de rail

- Pour raccorder deux rails.
- Prévoir 1 pièce par raccord.

Track Splice

- Connects two track sections.
- 1 Track splice per track connection.

Art. / Réf.	Farbe	Coloris	Colour		g
3135 9131	alu	alu	Aluminium		55
3135 9132	weiß	blanc	white		55

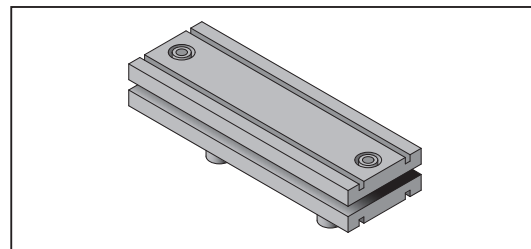

Stahlachsroller

- Mit Stahlachse für leichten Lauf.

Chariot avec axe métallique

- Monté sur axe métallique pour une course facile.

Runner

- With steel axel.

Art. / Réf.	Farbe	Coloris	Colour	kg	g
3135 9212	weiß	blanc	white	2	1,6

Tragkraft / Charge / Load Capacity

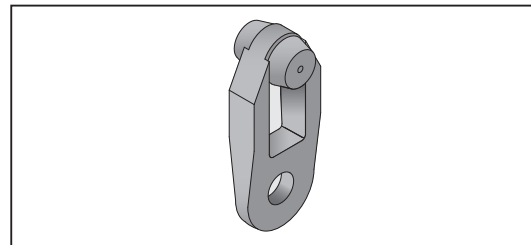

Vorhanghaken

- In Verbindung mit Bühnenband.
- Wird im Laufwagen eingehängt.

Crochet pour rideau

- S'utilise avec la ruflette réf. 4104 0151/2.
- Le crochet se glisse dans l'oeillet du chariot réf. 3135 9212.

Curtain Hook

- For use with curtain tape.
- Hooked in runner.

Art. / Réf.	Farbe	Coloris	Colour		g
3135 9914	silber	argent	silver		3,8

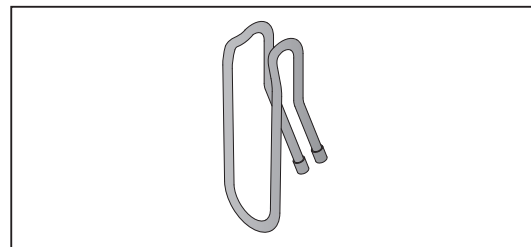

Ableit- und Umlenkrollen-Set

- Direkt mit Schiene verbunden.
- Kugelgelagert.

Kit poulies renvoi et tirage

- Fixées directement au rail.
- Sur roulement à billes.

Head and Return Pulley Set

- Direct track mounting.
- Ball bearing.

Art. / Réf.	Farbe	Coloris	Colour		g
3135 9311	alu	alu	Aluminium		260
3135 9312	weiß	blanc	white		260

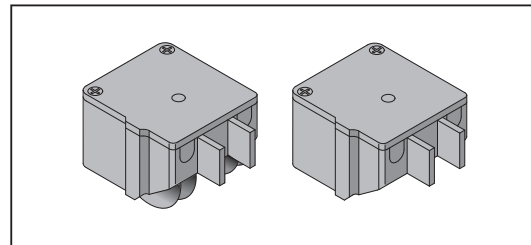

Deckenhalter

- Zur Endjustierung verschiebbar.
- In Verbindung mit Universalträger für Wandmontage.
- Auch für direkte Deckenmontage.

Entretoise de fixation

- Intégrée dans le profilé et réglable horizontalement.
- Pour montage direct plafond.
- Pour montage mural en combinaison avec réf. 3135 97-.

Ceiling Mounting Plate

- Adjustable positioning.
- Used for wall mounting with wall mount bracket.
- Also for direct ceiling mounting.

Art. / Réf.	Farbe	Coloris	Colour		g
3135 9611	alu	alu	Aluminium		14
3135 9612	weiß	blanc	white		14

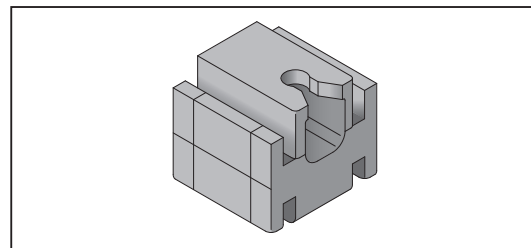

1.35 ELEGANCE: Seilzugschiene / Patience monorail - double profil, entraînement par drisse / Internal Rope Drawn Operation

1.35

Universalträger

- Im Abstand zur Wand justierbar.
- Befestigung an Schiene.
- Justierbare Länge.

Support mural

- Distance au mur réglable.
- Fixation au rail par le biais de l'entretoise réf. 3135 96-.
- Longueur réglable.

Wall Mount Bracket

- Wall distance adjustable.
- Direct track mounting.

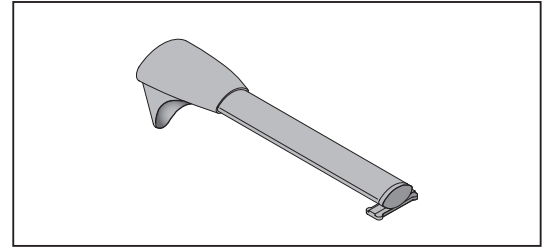

Art. / Réf.	Farbe	Coloris	Colour	mm		g
3135 9711	alu	alu	Aluminium	Länge /	130 - 150	190
3135 9712	weiß	blanc	white	Longueur /	130 - 150	190
				Length		
3135 9711	alu	alu	Aluminium	180 - 200		210
3135 9711	weiß	blanc	white	180 - 200		210
3135 9711	alu	alu	Aluminium	230 - 250		220
3135 9711	weiß	blanc	white	230 - 250		220

Schnurspanner

- Stahl verzinkt.

Poulie du bas - fixation murale

- Acier zingué.

Tension Pulley

- Steel, zinc plated.

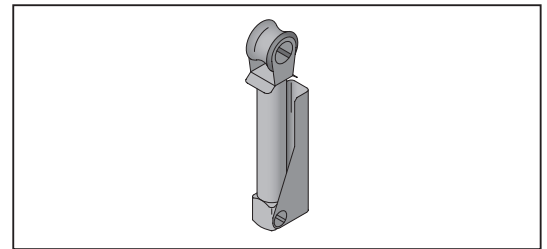

Art. / Réf.	Farbe	Coloris	Colour			g
3135 9514	metall	gris métal	metall			90

1.35 ELEGANCE: Handkurbelantrieb / Patience monorail - double profil, entraînement par manivelle / Hand Crank Operation

Komplette Anlage: gerade Schiene mit Standardzubehör

- Preise inkl. Garnitur für einteiligen Vorhang. Pro lfm: 10 Stahlachsroller, 10 Vorhanghaken, Endfeststeller und 3 Deckenträger.
- Schienengewicht: 898 g/lfm.
- RAL-Sonderfarben auf Anfrage.
- Ausklinkung bitte angeben: rechts und/oder links.
- Keine Angabe = keine Ausklinkung.

Système complet : rail droit avec accessoires standard

- Par mètre linéaire sont livrés : 10 chariots avec axe métallique, 10 crochets, 3 entretoises de fixation, et les arrêts.
- Poids du rail : 898 g / ml.
- Coloris RAL sur demande.
- Indiquer si encoche souhaitée à droite et/ou à gauche.
- Sans indication = sans encoche.

Straight Track

- Complete system for one-piece curtain includes per meter: 10 runners, 10 curtain hooks, end stops and 3 ceiling mounting plates.
- Weight: 898 g/rm.
- RAL colours on request.
- Please specify if notch is required on right or left.
- If not requested, no notch will be supplied.

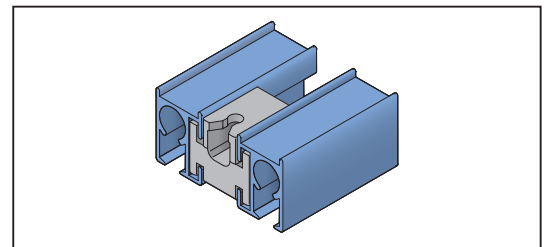

Art. / Réf.	Farbe	Coloris	Colour	cm
	Schiene in Alu-Ausführung	Rail finition alu anodisé	Track, colour: Aluminium	Länge / Longueur / Length
3135 5201				200
3135 5221				220
3135 5241				240
3135 5261				260
3135 5281				280
3135 5301				300
3135 5321				320
3135 5331				340
3135 5361				360
3135 5381				380

1.35 ELEGANCE: Handkurbeltrieb / Patience monorail - double profil, entraînement par manivelle / Hand Crank Operation

1.35

Art. / Réf.	Farbe	Coloris	Colour	cm
	Schiene in Alu-Ausführung	Rail finition alu anodisé	Track, colour: Aluminium	Länge / Longueur / Length
3135 5401				400
3135 5421				420
3135 5461				440
3135 5481				480
3135 5501				500
3135 5521				520
3135 5541				540
3135 5561				560
3135 5581				580
3135 5601				600
3135 5621				620
3135 5641				640
3135 5661				660
3135 5681				680
3135 5701				700
3135 5021	Aufpreis für jede weiteren 20 cm (+/-)	Longueur spéciale : prix par 20 cm supplémentaires de patience	Cut length over 700 cm: price per 20 cm increment	20
3135 5009	Aufpreis für zusätzliches Vorhangteil	Prix suppl. pour rideau en 2 parties	Additional runner and accessories for second curtain panel	-
	Schiene in Farbe weiß	Rail finition coloris blanc	Track, colour: white	
3135 5202				200
3135 5222				220
3135 5242				240
3135 5262				260
3135 5282				280
3135 5302				300
3135 5322				320
3135 5332				340
3135 5362				360
3135 5382				380
3135 5402				400
3135 5422				420
3135 5462				440
3135 5482				480
3135 5502				500
3135 5522				520
3135 5542				540
3135 5562				560
3135 5582				580
3135 5602				600
3135 5622				620
3135 5642				640
3135 5662				660
3135 5682				680
3135 5702				700
3135 5022	Aufpreis für jede weiteren 20 cm (+/-)	Longueur spéciale : prix par 20 cm supplémentaires de patience	Cut length over 700 cm: price per 20 cm increment	20
3135 5009	Aufpreis für zusätzliches Vorhangteil	Prix suppl. pour rideau en 2 parties	Additional runner and accessories for second curtain panel	-

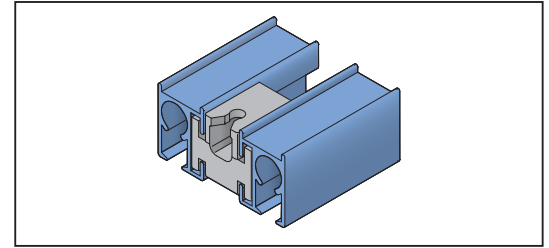

Stahlschroller

- Mit Stahlachse für leichten Lauf.

Chariots avec axe métallique

- Monté sur axe métallique pour une course facile.

Runner

- With steel axel.

Art. / Réf.	Farbe	Coloris	Colour	kg	g
3135 9212	weiß	blanc	white	2	1,6
			Tragkraft / Charge / Load Capacity		

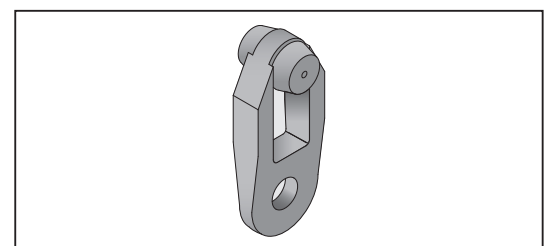

TECHNIC

1.35 ELEGANCE: Handkurbelantrieb / Patience monorail - double profil, entraînement par manivelle / Hand Crank Operation

1.35

Vorhanghaken

- In Verbindung mit Bühnenband.
- Wird im Laufwagen eingehängt.

Crochet pour rideau

- S'utilise avec la ruflette réf. 4104 0151/2.
- Le crochet se glisse dans l'oeillet du chariot réf. 3135 9212.

Curtain Hook

- For use with curtain tape.
- Hooked in runner.

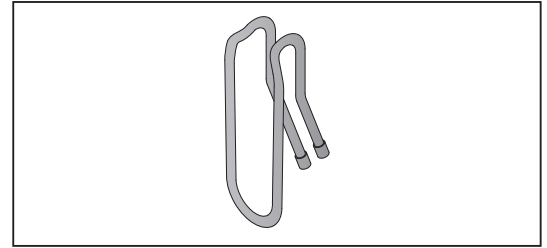

Art. / Réf.	Farbe	Coloris	Colour		g
3135 9914	silber	argent	silver		3,8

Getriebezet

- Als Ersatzteil.
- Kompatibel auch mit den Motorschienen.

Tête entraînement

- Située côté manivelle.
- Pièce de remplacement.
- Compatible avec patiences motorisées.

Head Pulley

- Spare part.
- Also compatible with motorized track systems.

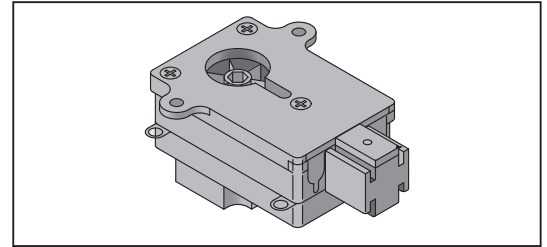

Art. / Réf.	Farbe	Coloris	Colour		g
3135 9321	alu	alu	Aluminium		230
3135 9322	weiß	blanc	white		230

Umlenkset

- Als Ersatzteil.
- Kompatibel auch mit den Motorschienen.

Tête renvoi

- Située côté opposé à la manivelle.
- Pièce de remplacement.
- Compatible avec patiences motorisées.

Return Pulley

- Spare part.
- Also compatible with motorized track systems.

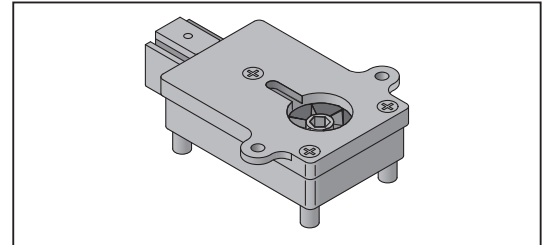

Art. / Réf.	Farbe	Coloris	Colour		g
3135 9331	alu	alu	Aluminium		230
3135 9332	weiß	blanc	white		230

Handkurbel

- Länge: 100 cm. Aufpreis für jede weitere 10 cm.

Manivelle

- Longueur : 100 cm. Prix par 10 cm supplémentaires de manivelle.

Hand Crank

- Length: 100 cm. Over 100 cm: price per 10 cm increment.

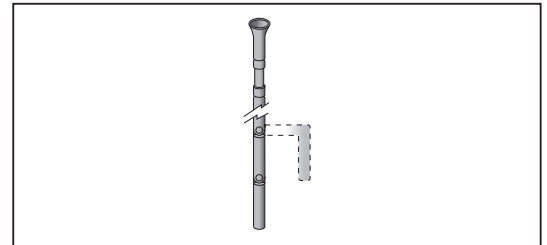

Art. / Réf.	Farbe	Coloris	Colour		g
3135 9380	grau	gris	grey		

Grundplatte

- Für Universalträger.
- Für schwierige Untergründe und große Wandabstände.

Platine de renfort

- Pour support mural réf. 3135 97-.
- Pour supports délicats et dans le cas de grands écarts entre points de suspension.

Mounting Plate

- For wall mount bracket.
- For uneven surfaces and large wall distances.

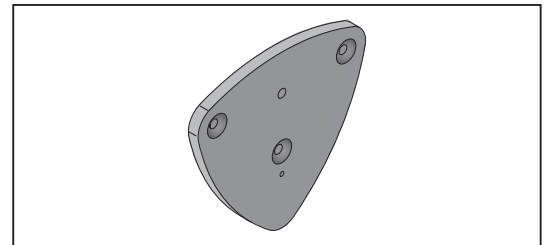

Art. / Réf.	Farbe	Coloris	Colour		g
3135 9791	alu	alu	Aluminium		80
3135 9792	weiß	blanc	white		80

1.35 ELEGANCE: Motorzugschiene, Einzelantrieb / Patience monorail - double profil, entraînement motorisé - monomoteur / Single Motor Operation

Komplette Anlage: gerade Schiene mit Standardzubehör

- Preise inkl. Garnitur für einteiligen Vorhang. Pro lfm: 10 Stahlachsroller, 10 Vorhanghaken, Endfeststeller und 3 Deckenträger.
- Schienengewicht: 898 g/lfm.
- Motorgewicht: 2.800 g.
- RAL-Sonderfarben auf Anfrage.
- Ausklinkung bitte angeben: rechts und/oder links.
- Keine Angabe = keine Ausklinkung.

Système complet : rail droit avec accessoires standard

- Par mètre linéaire sont livrés : 10 chariots avec axe métallique, 10 crochets, 3 entretoises de fixation, et les arrêts.
- Poids du rail : 898 g / ml.
- Poids du moteur : 2.800 g.
- Coloris RAL sur demande.
- Indiquer si encoche souhaitée à droite et/ou à gauche.
- Sans indication = sans encoche.

Track, Straight

- Complete system for one-piece curtain includes per meter: 10 runners, 10 curtain hooks, end stops and 3 ceiling mounting plates.
- Weight: 898 g/rm.
- Motor weight: 2.800 g.
- RAL colours on request.
- Please specify if notch is required on right or left.
- If not requested, no notch will be supplied.

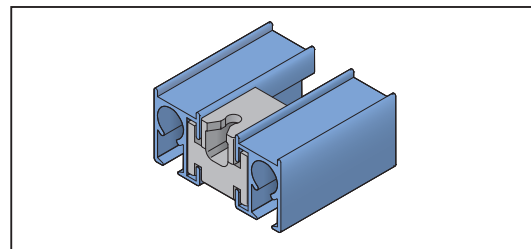

Art. / Réf.	Farbe	Coloris	Colour	cm
	Schiene in Alu-Ausführung	Rail finition alu anodisé	Track, colour: Aluminium	Länge / Longueur / Length
3135 3201				200
3135 3221				220
3135 3241				240
3135 3261				260
3135 3281				280
3135 3301				300
3135 3321				320
3135 3331				340
3135 3361				360
3135 3381				380
3135 3401				400
3135 3421				420
3135 3461				440
3135 3481				480
3135 3501				500
3135 3521				520
3135 3541				540
3135 3561				560
3135 3581				580
3135 3601				600
3135 3621				620
3135 3641				640
3135 3661				660
3135 3681				680
3135 3701				700
3135 3021	Aufpreis für jede weiteren 20 cm (+/-)	Longueur spéciale : prix par 20 cm supplémentaires de patience	Cut length over 700 cm: price per 20 cm increment	20
3135 3009	Aufpreis für zusätzliches Vorhangteil	Prix suppl. pour rideau en 2 parties	Additional runner and accessories for second curtain panel	-
	Schiene in Farbe weiß	Rail finition coloris blanc	Track, colour: white	
3135 3202				200
3135 3222				220
3135 3242				240
3135 3262				260
3135 3282				280
3135 3302				300
3135 3322				320
3135 3332				340
3135 3362				360
3135 3382				380
3135 3402				400
3135 3422				420
3135 3462				440
3135 3482				480
3135 3502				500
3135 3522				520
3135 3542				540
3135 3562				560
3135 3582				580
3135 3602				600
3135 3622				620

1.35 ELEGANCE: Motorzugschiene, Einzelantrieb / Patience monorail - double profil, entraînement motorisé - monomoteur / Single Motor Operation

1.35

Art. / Réf.	Farbe	Coloris	Colour	cm
3135 3642 3135 3662 3135 3682 3135 3702 3135 3022	Schiene in Farbe weiß	Rail finition coloris blanc	Track, colour: white	Länge / Longueur / Length 640 660 680 700 20
3135 3009	Aufpreis für jede weiteren 20 cm (+/-) Aufpreis für zusätzliches Vorhangteil	Longueur spéciale : prix par 20 cm supplémentaires de patience Prix suppl. pour rideau en 2 parties	Cut length over 700 cm: price per 20 cm increment Additional runner and accessories for second curtain panel	-

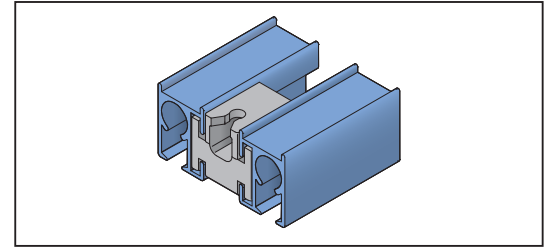

Stahlachsroller

- Mit Stahlachse für leichten Lauf.

Chariot avec axe métallique

- Monté sur axe métallique pour une course facile.

Runner

- With steel axel.

Art. / Réf.	Farbe	Coloris	Colour	kg	g
3135 9212	weiß	blanc	white	2	1,6

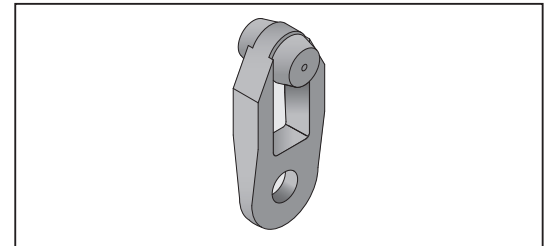

Vorhanghaken

- In Verbindung mit Bühnenband.
- Wird im Laufwagen eingehängt.

Crochet pour rideau

- S'utilise avec la ruflette réf. 4104 0151/2.
- Le crochet se glisse dans l'oeillet du chariot réf. 3135 9212.

Curtain Hook

- For use with curtain tape.
- Hooked in runner.

Art. / Réf.	Farbe	Coloris	Colour	g
3135 9914	silber	argent	silver	3,8

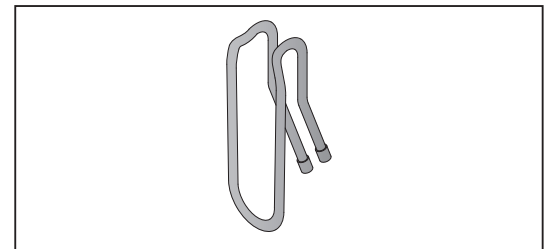

Einzelantrieb

- Als Ersatzteil.
- Inklusive Kupplung.

Motoréducteur

- Motoréducteur de remplacement.

Single Motor

- Spare Part.
- With coupling device.

Art. / Réf.	Farbe	Coloris	Colour	g
3135 9801				

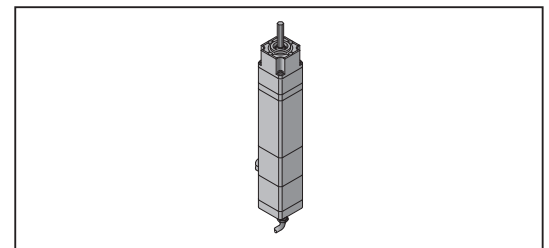

Wandschalter

- Taster zur manuellen Steuerung eines Antriebs, AUF-STOPP-ZU.
- Für Wandeinbau inklusive Aufputzkappe und Abdeckrahmen.

Interrupteur mural

- Interrupteur avec points de commande OUVRIER - STOP - FERMER pour un seul moteur.
- Modèle encastrable avec cadre de finition.

Wall Switch

- Controls single motor Open / Stop / Close.
- For recessed mounting including cover plate.

Art. / Réf.	Farbe	Coloris	Colour	g
2380 1001				

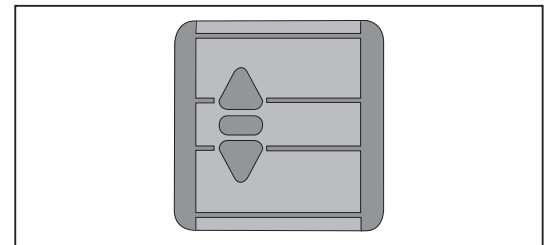

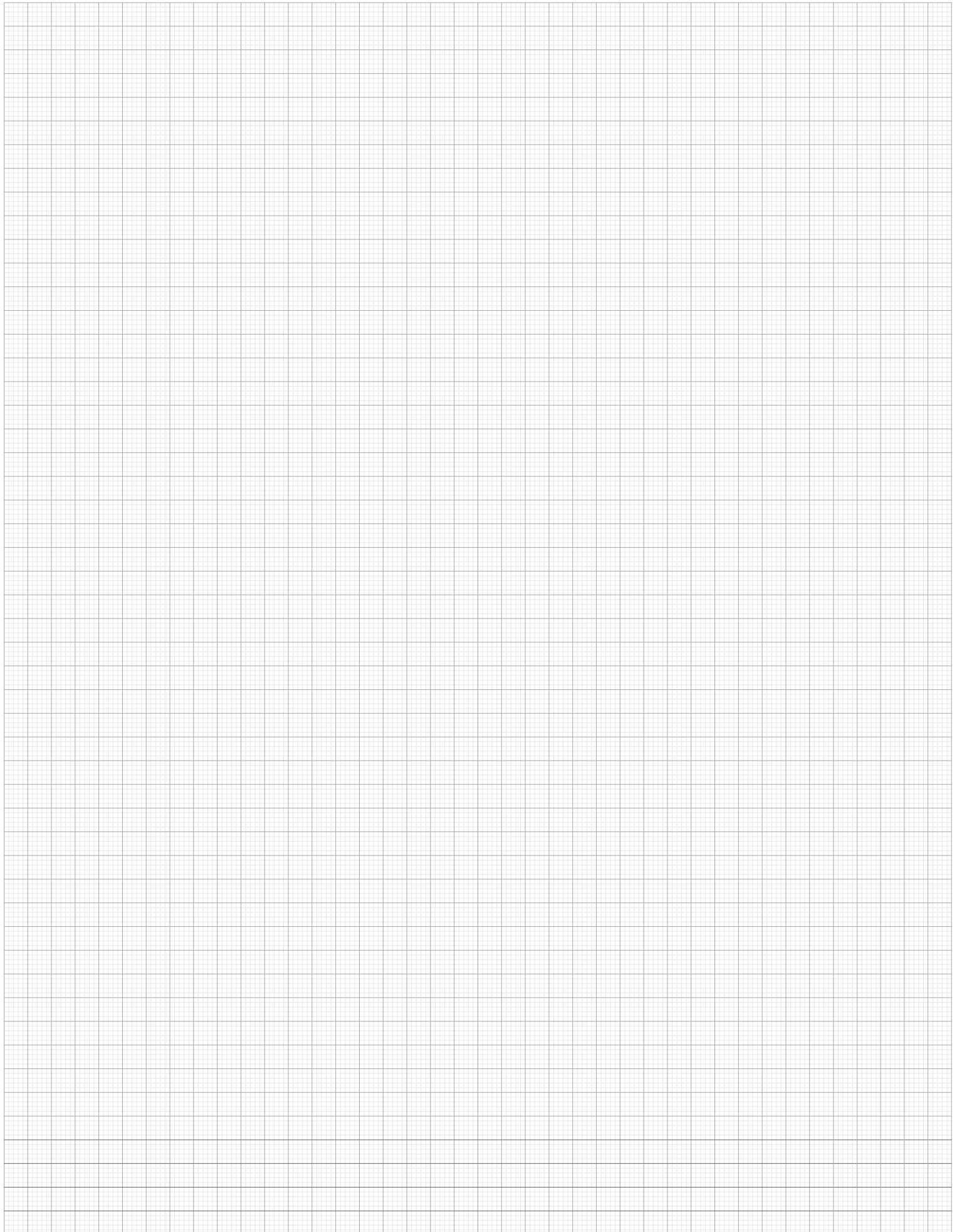

Geschäftszeiten / Heures d'ouverture / Business hours	Montag - Donnerstag / Lundi - jeudi / Monday - Thursday:	08.00 - 12.00 Uhr 13.00 - 17.00 Uhr
	Freitag / Vendredi / Friday:	08.00 - 12.00 Uhr 13.00 - 15.30 Uhr
	Unsere Telefonzentrale ist durchgehend für Sie erreichbar, werktags von 08.00 - 18.00 Uhr, freitags von 08.00 -17.00 Uhr / Notre standard est à votre disposition de 8.00 à 18.00 du lundi au jeudi, et de 8.00 à 17.00 le vendredi / You can reach us at the phone Monday to Thursday from 08:00 a.m. - 06:00 p.m., on Friday from 08:00 a.m. - 05:00 p.m.	
	Außerhalb der Geschäftszeiten können Sie auf unserem Anrufbeantworter zeitlich unbegrenzt Ihre Nachrichten hinterlassen / En dehors de ces horaires, vous pouvez nous laisser un message sur notre répondeur téléphonique / Outside normal business hours, please leave a message and we will get back to you the next business day.	
Anschriften / Adresses / Address	Lieferanschrift / Adresse de livraison / Shipping address:	GERRIETS GmbH Bühnenbedarf Im Kirchenhürstle 5 - 7 D-79224 Umkirch
	Postanschrift / Adresse postale / Mail address:	GERRIETS GmbH Bühnenbedarf Postfach 1154 D-79220 Umkirch
Telefonnummern / Téléphone / Phone Numbers	Zentrale / Standard / Telephone switchboard:	+49 7665 - 960 0
	Team 5 Verkauf / Team 5 Vente / Team 5 Sales: • Theater- und Bühnenausstattung / Équipement scénique des théâtres et opéras / Scenic equipment and curtains for theater and opera • Bühnenbildner / Scénographe / Scenic designers	+49 7665 - 960 250
	Team 4 Verkauf / Team 4 Vente / Team 4 Sales: • Stadthallen / Salles des fêtes / Civic centers • Mehrzweckhallen / Salles polyvalentes / Multi purpose halls • Schulen / Écoles / Schools • Universitäten / Universités / Universities • Kirchengestaltung / Églises / Churches • Raumausstattung / Installation de la pièce / Interior decorators • Tanzstudios / Studios de danse / Dance studios • Fotostudios / Studio photo / Photography studios	+49 7665 - 960 240
	Team 3 Verkauf / Team 3 Vente / Team 3 Sales: • Veranstaltungstechnik & Events / Événementiel / Special events and concerts • Freizeitparks / Parcs d'attractions / Theme park • Kino- und TV-Studios / Cinéma et studio TV / Film and TV studios • Medien-Werbung / Médias-Publicité / Advertising Agencies	+49 7665 - 960 230
	Team 2 Verkauf / Team 2 Vente / Team 2 Sales: • Messe- und Messebauausstattung / Équipement des salons / Trade show and exhibition construction companies • Industriekunden / Industries et aménagement / Corporations • Schiffsausstattung / Bateaux de croisière / Cruise lines	+49 7665 - 960 220
	Team 1 Verkauf / Team 1 Vente / Team 1 Sales: • Bühnenbauunternehmen / Construction scénique / Scenic shops • Planungsbüros und Architekten / Bureaux d'études et architectes / Planners and architects	+49 7665 - 960 210
	Versandauskunft / Service expédition / Shipping Department:	+49 7665 - 960 126
	Buchhaltung / Comptabilité / Accounting Department:	+49 7665 - 960 170
Telefax / Télécopie / Fax numbers	Zentrale / Standard / General Inquiry:	+49 7665 - 960 125
Online	Internet E-mail	www.gerriets.com info@gerriets.com
	Handelsregister Freiburg / Registre de commerce Freiburg / Commercial register, Freiburg: UST-ID-Nr. / Numéro Identification TVA / Tax number:	HRB-Nr. 2678 142191543
	Geschäftsführer / Gérants / Managing Directors:	Hannes Gerriets Bernd Baumeister

Gerriets GmbH
Im Kirchenhürstle 5-7
DE-79224 Umkirch
☎ +49 7665 960 0
☎ +49 7665 960 125
info@gerriets.com
www.gerriets.com

Gerriets S. A. R. L.
Rue du Pourquoi Pas
FR-68600 Volgelsheim
☎ +33 3 89 22 70 22
☎ +33 3 89 22 70 50
info@gerriets.fr
www.gerriets.fr

Gerriets International Inc.
130 Winterwood Avenue
US-Ewing NJ 08638
☎ +1 609 771 8111
☎ +1 609 771 8118
info@gerriets.us
www.gerriets.us

Gerriets Great Britain Ltd.
18 Verney Road
GB-London SE16 3DH
☎ +44 20 7639 7704
☎ +44 20 7732 5760
info@gerriets.co.uk
www.gerriets.co.uk

Gerriets Austria CEE GmbH
Gorskistraße 8
AT-1230 Wien
☎ +43 1 6000 600 0
☎ +43 1 6032 585
info@gerriets.at
www.gerriets.at

Gerriets España S. L.
Pol. Ind. Camporrosso Sur
Avda. de Las Moreras
Sector 1, Naves 1-2-3
ES-28350 Ciempozuelos, Madrid
☎ +34 91 134 5022
☎ +34 91 134 5084
info@gerriets.es
www.gerriets.es

Gerriets Belgique
Distribué par :
Gerriets S. A. R. L.
Rue du Pourquoi Pas
FR-68600 Volgelsheim
☎ +33 3 89 22 70 22
☎ +33 3 89 22 70 50
info@gerriets.fr
www.gerriets.fr

Gerriets Nederland
LevTec BV
Pieter Braaijweg 51
NL-1114 AJ Amsterdam-Duivendrecht
☎ +31 20 40 82 553
☎ +31 20 40 82 662
info@gerriets.nl
www.gerriets.nl

Gerriets Italia
Risam for show
Viale Spagna 150 / B
IT-20093 Cologno Monzese (MI)
☎ +39 02 2532 113
☎ +39 02 2532 130
info@gerriets.it
www.gerriets.it

Gerriets Hellas
Stage Art EPE
Stournari 27B
GR-10682 Athens
☎ +30 210 3836 715
☎ +30 210 3811 929
info@gerriets.gr
www.gerriets.gr

Gerriets Turkey
Benart Sound-Light-Vision-Stage System
Ibrahim Karaoglanoglu Cad.
Altinok Plaza No:37 K:3
Seyrantepe – Kağıthane
TR-34418 Istanbul
☎ +90 212 254 33 43
☎ +90 212 254 33 53
benart@benart.net
www.benart.net

Gerriets Slovenija
(Croatia, Bosnia and Herzegovina,
Serbia, Montenegro, Macedonia,
Kosovo)
MAORI, d.o.o.
Špruha 14
SI-1236 loc Trzin
☎ +386 143 052 79
☎ +386 590 27 508
info@gerriets.si
www.gerriets.si

Gerriets Hungária
Gépbér Hungária Ltd
Mester u. 87
HU-1095 Budapest
☎ +36 147 665 21
☎ +36 147 665 20
info@gerriets.hu
www.gerriets.hu

Gerriets Romania
Distributed by:
Gerriets Austria CEE GmbH
Gorskistraße 8
AT-1230 Wien
☎ +43 1 6000 600 0
☎ +43 1 6032 585
info@gerriets.at
www.gerriets.at

Gerriets Bulgaria
Landau Impex GmbH
Shavarski pat Str. No. 3
BG-1000 Sofia, Losenetz
☎ +35 92 862 92 44
☎ +35 92 868 71 16
info@gerriets.bg
www.gerriets.bg

Gerriets Korea Co., Ltd.
22-12, Ogab-gil 192beon-gil,
Gamgok-myeon, Eumseong-gun,
Chungcheongbuk-do
Korea 369-852
☎ +82 2 477 7713
☎ +82 2 477 1490
info@gerriets.co.kr
www.gerriets.co.kr

Gerriets South Africa
AVL Distribution
P.O.Box 70740
4, Ealing Crescent
ZA-2021 Bryanston
☎ +27 11 463 5804
☎ +27 11 463 5809
info@gerriets.co.za
www.gerriets.co.za

Gerriets Brasil
Av. do Contorno, 6.413, 2º andar
Savassi
cep 30110-017 Belo Horizonte MG
Brasil
☎ +55 31 9201 4700
info@gerriets.com.br
www.gerriets.com.br

Gerriets Czech Republic / Slovakia
firmy GERRIETS pro CR a SR
Boretická 4
CZ-62800 BRNO
☎ +420 731 064 022
info@gerriets.cz
www.gerriets.cz

