

D Rollbildwände
RUNWAY

RUNWAY 1 / 250
Art. 2311-
RUNWAY 1 / 400
Art. 2312-
RUNWAY 1 / 500
Art. 2313-
RUNWAY PLUS
Art. 234-

F Ecrans enroulables
RUNWAY

RUNWAY 1 / 250
Réf. 2311-
RUNWAY 1 / 400
Réf. 2312-
RUNWAY 1 / 500
Réf. 2313-
RUNWAY PLUS
Réf. 234-

E Roller Screen Systems
RUNWAY

RUNWAY 1 / 250
Art. 2311-
RUNWAY 1 / 400
Art. 2312-
RUNWAY 1 / 500
Art. 2313-
RUNWAY PLUS
Art. 234-

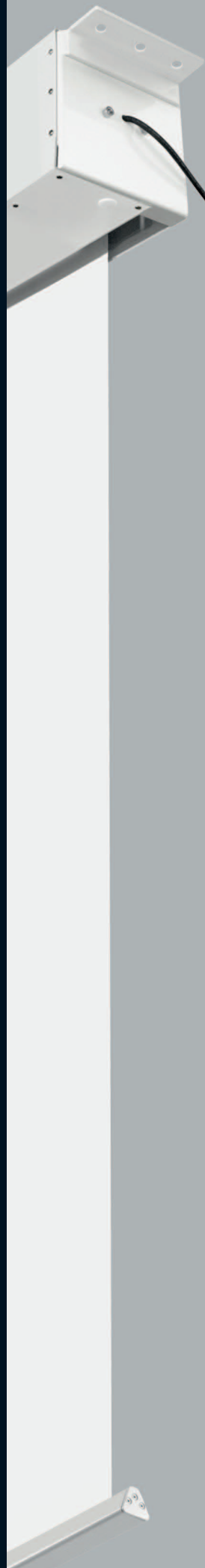



Funktionale Komplettsysteme für stationäre Aufprojektionen

RUNWAY 1 und RUNWAY PLUS: Diese Rollbildwandsysteme inklusive Antrieb und Projektionstuch, eignen sich hervorragend als fest installierte Projektionsflächen. Das Anwendungsspektrum reicht dabei von Inhouse-Präsentationen mit kleiner Bildwandfläche, für den Einsatz in Konferenzräumen, bis hin zu maximalen Bildwandformaten von 1000 x 600 cm für multifunktional genutzte Säle. Die Systeme sind sowohl für die Wand- als auch für die Deckenmontage ausgelegt und werden mit gewebeverstärkten Aufprojektionsfolien ausgestattet.

Système complet et fonctionnel pour des projections de face en installation fixe

RUNWAY 1 et RUNWAY PLUS: les systèmes sont des écrans de projection enroulables. Ces systèmes intégrés sont constitués d'un mécanisme enrouleur, d'un carter et d'une toile, et sont destinés à une installation fixe. Installés à l'intérieur, ils s'utiliseront dans des petits espaces (salle de séminaires), mais serviront également en tant qu'écran géant d'une dimension maximum de 1000 x 600 cm dans des grandes salles de conférence. Ces systèmes conviennent aussi bien à un montage mural qu'à un montage au plafond et sont équipés de toiles renforcées pour projection de face.

Permanently Installed Front Projection Screen Systems

RUNWAY 1 and RUNWAY PLUS: these roller screen systems are equipped with motors and projection screens that meet the highest demands for permanent projection installations. Systems are designed for small applications in homes, conference rooms and schools as well as large screen formats up to 1000 x 600 cm / 32'10" x 14'9" for large multi-purpose venues. Systems are designed for wall and ceiling mounting and are supplied with reinforced vinyl front projection screens.



RUNWAY 1

Diese Rollbildwandsysteme kommen bei Anlagen mit Projektionsformaten bis 500 x 400 cm zum Einsatz und überzeugen mit einer sehr guten Projektionsqualität; in standardisierter Ausführung ein gutes Preis-Leistungsverhältnis und kurze Lieferzeiten.

- RUNWAY 1 ist in schwer entflammbarer Ausführung gemäß DIN 4102 B1, mit einem gewebeverstärkten Projektionstuch erhältlich.
- Der Motor ist standardmäßig links montiert, der Behang rollt nach hinten ab.

RUNWAY 1

Ces écrans d'une grande qualité de projection, enroulables, sont utilisés pour des formats d'image atteignant des dimensions maximales de 500 x 400 cm. Pour un bon rapport qualité / prix et des délais de livraison courts il existe des formats standards.

- Le système RUNWAY 1 est équipé d'une toile renforcée et ignifugée selon la norme DIN 4102 B1.
- De manière standard, le moteur est monté à gauche, la toile se déroule par l'arrière.

RUNWAY 1

These roller screen systems are designed for large installations with projection sizes up to 500 x 400 cm / 16'5" x 13'1". Standard sizes are an economical solution when a fast delivery time is necessary.

- RUNWAY 1 is flameproofed according to DIN 4102 B1, up to 500 cm / 16'5" wide. The screen is made from fiber reinforced PVC material.
- As standard, the motor is mounted on the left side, the screen rolls up on the back side of the roller.



RUNWAY 1

RUNWAY PLUS

RUNWAY PLUS ist ein hochwertiges, in der Montage flexibles Rollbildwandsystem für große Formate bis 1000 cm Breite und, im Vergleich zu RUNWAY 1, für einen erweiterten Einsatzbereich ausgelegt.

- Alle Größen sind mit einem stabilen, textulfaserarmierten, absolut reißfesten ARCTIC-Projektionstuch für Aufprojektionen in hoher Bildqualität bestückt; mit flammenhemmender Ausrüstung gemäß DIN 4102 B1, schwer entflammbar.
- Der Motor ist standardmäßig rechts montiert, der Behang rollt nach hinten ab.

RUNWAY PLUS

RUNWAY PLUS permet de créer des surfaces de projection allant jusqu'à 1000 cm de large. Son montage est facile grâce aux supports réglables.

- Tous les formats sont équipés d'une toile ARCTIC renforcée et résistante pour une projection de face d'excellente qualité ; avec ignifugation conforme à la norme DIN 4102 B1.
- De manière standard, le moteur est monté à droite, la toile se déroule par l'arrière.

RUNWAY PLUS

RUNWAY PLUS is a high quality professional roller screen system. Compared to RUNWAY 1, RUNWAY PLUS is designed for a variety of applications including professional application formats up to 1000 cm / 32'8" wide.

- All sizes are equipped with a durable, fiber reinforced PVC, tear resistant ARCTIC-screen and are designed for front projection that yield high image quality. Flameproofed according to DIN 4102 B1.
- As standard, the motor is mounted on the right side, the screen rolls up on the back side of the roller.



RUNWAY PLUS

3.1 RUNWAY 1

Für fest installierte Kleinformate

RUNWAY 1 ist ein Rollbildwandsystem in einem geschlossenen Schutzkasten mit Nutzenprofil für kleine bis mittlere Bildformate (Bild 1). Die durchlaufenden Nutzenprofile an der Oberseite des Schutzkastens ermöglichen eine flexible Montage.

Details

- Wahlweise mit Selbstroller, Kurbelantrieb oder innenliegendem, linksmontierten Rohrmotor.
- Aluminium-Stahlkonstruktion mit Schutzkasten aus extrudiertem Aluminium, pulverbeschichtet nach RAL 9010, weiß (Bild 2).
- Je nach Größe ist die Welle aus einem Aluminiumprofil oder einem Präzisionsstahlrohr gefertigt (Bild 3).
- Speziell konstruierte Lager für maximale Sicherheit.
- Elektromagnetisch gelüftete Scheibenbremsen für weiches, punktgenaues Anhalten ohne Nachlauf.
- Volle Bremskraft beim Ausschalten und nach Stromausfall.
- Fangvorrichtung ab 5 m Breite / 5 m Höhe.
- Standardisierte Bildwandgrößen.
- Je nach Ausführung und Größe PLANA- oder STRATO-Projektions-tuch mit Leuchtdichtefaktor β von ca. 1,0.

Montagetechnik

Standard:

- 1 Serienmäßige Lieferung für RUNWAY 1 / 250 mit QuickMount-Montagewinkeln für Wand- oder Deckenmontage. Der Winkel wird vorab an der Wand oder Decke montiert. Der Kasten wird eingehängt und mit Klemmschrauben fixiert.
- 2 Serienmäßige Lieferung für RUNWAY 1 / 400 und 500 mit Universal-Montagewinkeln für Wand- oder Deckenmontage.

Optional:

- 3 Montageset speziell für abgehängte Decken; mit Gewindestangen zur stufenlosen Anpassung an das Deckenniveau.
- 4 Steckbare seitliche Blendenwinkel zur Montage / Demontage ohne Deckenöffnung. Für Festeinbau in schon abgehängte Decken.
- 5 Wand- oder Deckenhalter: Montageträger mit horizontaler und vertikaler Justiermöglichkeit.
- 6 Deckenhalter: Verschiebbarer Montageträger für die Deckenbefestigung.
- Wandhalter: Verschiebbarer Montageträger für die Wandbefestigung (ohne Bild).

Pour installations fixes de petits formats

RUNWAY 1 est un système d'écran enroulable avec un carter de protection doté d'un profilé de montage rainuré. Il est destiné à de petits et moyens formats (image 1). Les profilés rainurés situés en partie supérieure du carter permettent un montage très facile.

Détails

- 3 modèles au choix : à manivelle, motorisé (moteur côté gauche) ou avec commande de manoeuvre à ressort.
- Construction en aluminium et acier avec un carter plastifié suivant RAL 9010, blanc (image 2).
- Selon les dimensions, l'arbre enrouleur est réalisé en aluminium ou en acier (image 3).
- Paliers adaptés pour une sécurité maximale.
- Freins à disques électromagnétiques pour garantir un arrêt précis et instantané.
- Freinage absolu en position arrêt ou lors d'une coupure de courant.
- Dispositif stop-chute à partir de 5 m de large / 5 m de haut.
- Dimensions des écrans de projection standardisés.
- Selon les variantes et les dimensions, on utilisera soit la toile de projection PLANA soit STRATO, toutes deux avec un degré de luminance d'environ 1,0.

Technique de montage

Standard :

- 1 Série RUNWAY 1 / 250 livrée avec pattes de montage type "Quick-Mount" pour pose murale ou plafond. Pose préalable de la patte. Pose et fixation du caisson dans un deuxième temps.
- 2 Série RUNWAY 1 / 400 et 500 livrée avec pattes de montage type "universel" pour pose murale ou plafond.

Options :

- 3 Kit de montage pour un montage dans un faux-plafond ; réglage de la hauteur à l'aide des tiges filetées.
- 4 Accès aux vis de fixation pour un montage et un démontage sans élargir le faux-plafond. Les 2 caches profilés sont fixés latéralement de part et d'autre du carter.
- 5 Support fixe mural ou plafond vissé à l'extrémité du carter.
- 6 Support plafond coulissant : supports de montage coulissants pour une fixation au plafond.
- Support mural coulissant : supports de montage coulissants pour une fixation murale (sans image).

Permanently Installed Small Format Projection Screens

RUNWAY 1 is a small and medium sized roller screen system with an enclosed housing for protection. (picture 1). Consecutive slots at the top side of the housing provide maximum flexibility for mounting.

Details

- Systems are available as manual spring roller, hand crank or motorized.
- Extruded Aluminum protective housing with white powder coating according to RAL 9010, white (picture 2).
- Depending on the length of the system, roller tubes are made from Aluminum or Steel (picture3).
- Specially designed bearings to ensure reliability.
- Electromagnetic brakes ensure smooth and accurate stops.
- Full braking power available when turned off or during a power failure.
- Fall security on larger systems (more than 5 m / 16'5" width and 5 m / 16'5" height).
- Standard screen sizes.
- Depending on design and size, PLANA or STRATO-screen is used. Gain of each screen is approx. 1.0.



Bild / Image / Picture 1



Bild / Image / Picture 2



Bild / Image / Picture 3

Mounting

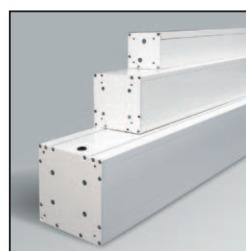
Standard:

- 1 System RUNWAY 1 / 250 includes QuickMount mounting brackets for wall or ceiling installation. The mounting brackets are attached to the wall or ceiling and the screen housing is secured to the brackets with bolts.
- 2 System RUNWAY 1 / 400 and 500 includes universal mounting brackets for wall or ceiling installation.

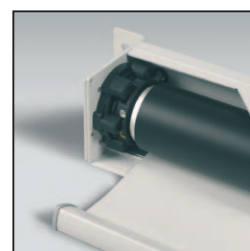
Optional:

- 3 Mounting kit available for suspended ceilings. Threaded rods enable adjustment.
- 4 Brackets on either side of the screen provide convenient access while mounting/dismounting installations in suspended ceilings.
- 5 Mounting brackets can be used for horizontal (ceiling) or vertical (wall) installations.
- 6 Ceiling bracket: Adjustable bracket for ceiling mounting.
- Wall bracket: Adjustable bracket for wall mounting (not pictured).

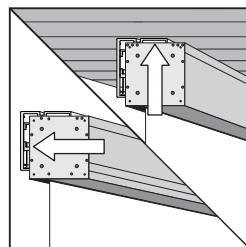

1

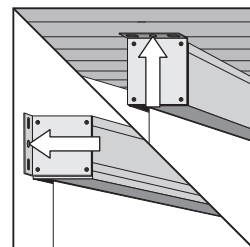

2

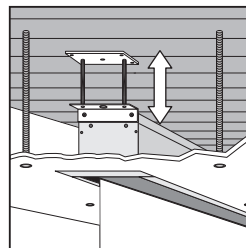

3

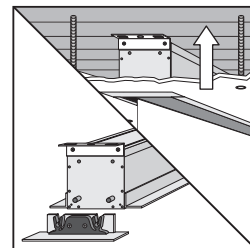

4

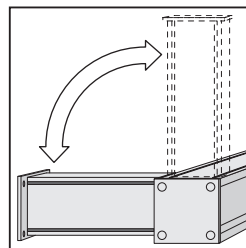

5

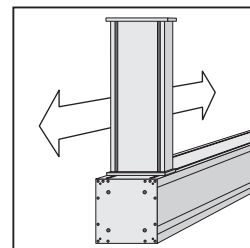

6

3.1 RUNWAY 1

Kurbelantrieb oder Selbstroll-Mechanik

Kurbelantrieb

Bis 300 x 300 cm sind unsere Bildwände auch mit Kurbelantrieb lieferbar. Die Kurbel ist im Lieferumfang enthalten, Länge 148 oder 167 cm, je nach Bildwandgröße.

Bitte beachten Sie folgende Punkte:

- 1 Nicht über die Stopp-Markierung abwickeln.
- 2 Die Unterleiste nicht mit in das Gehäuse einziehen.

Selbstroll-Mechanik

Bis 240 x 240 cm sind unsere Bildwände auch mit Selbstroll-Mechanik lieferbar.

Der Zugstab ist im Lieferumfang enthalten, Länge 55 oder 90 cm, je nach Bildwandgröße.

Bitte beachten Sie folgende Punkte:

- 3 Behang mit oder ohne Zugstab nach unten ziehen. Stoppen Sie den Abrollvorgang, arretiert die Mechanik automatisch. Behang nicht über die Stopp-Markierung ziehen.

Manoeuvre à manivelle ou manoeuvre à ressort

Manoeuvre à manivelle

Jusqu'à une dimension de 300 x 300 cm ces écrans de projection sont livrables avec une manivelle, longueur 148 cm ou 167 cm.

Veillez toutefois aux points suivants :

- 1 Ne pas enrôler au-delà du marquage d'arrêt.
- 2 Ne pas faire rentrer le profilé de lestage dans le carter lors de l'enroulage.

Manoeuvre à ressort

Jusqu'à une dimension de 240 x 240 cm ces écrans de projection sont livrables avec un système de manoeuvre à ressort. Longueur de la tige 55 cm ou 90 cm.

Veillez toutefois aux points suivants :

- 3 Dérouler l'écran à l'aide de la tige ci-jointe. L'écran se bloquera à la position souhaitée. Ne pas dérouler au-delà du marquage d'arrêt.

Hand Crank or Spring Roller

Hand Crank

Screens up to 300 x 300 cm / 9'10" x 9'10" can be supplied with hand crank.

Length of hand crank: 148 cm / 58" or 167 cm / 66".

Please note:

- 1 Do not unroll further than the stop mark.
- 2 Do not retract the bottom edge into the housing.

Spring Roller

Screens up to 240 x 240 cm / 7'10" x 7'10" can be supplied with a spring roller.

Length of pull bar: 55 cm / 22" or 90 cm / 35".

Please note:

- 3 The screen can be rolled down with or without pull bar. Once the rolling stops, the mechanic stops automatically. Do not unroll the screen further than the stop mark.

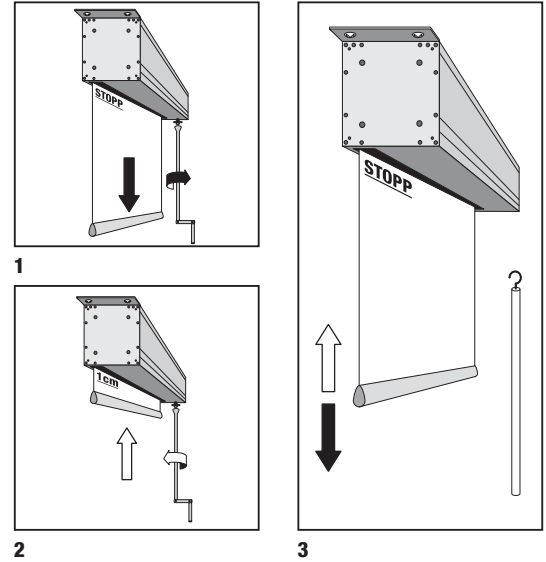

Projektionstücher

Unsere RUNWAY 1 wird je nach Anforderung und Format, entweder mit einem PLANA- oder STRATO-Projektionstuch ausgerüstet.

Das PLANA-Tuch ist etwas dünner und ermöglicht somit eine etwas kleinere Bauweise bei Formaten bis 240 cm Breite.

Ab 240 cm Breite wird hauptsächlich das STRATO-Tuch eingesetzt.

Toiles de projection

En fonction de l'utilisation et du format, nos systèmes RUNWAY 1 sont équipés soit d'une toile de projection PLANA soit STRATO. La toile de projection PLANA est plus légère et s'utilise généralement pour des formats plus petits jusqu'à 240 cm de large.

Au-delà, on utilisera la toile de projection STRATO.

Projection Screens

Our RUNWAY 1 are equipped with PLANA or STRATO projection surfaces.

PLANA screen is a bit thinner and allows more compact housings for screen formats up to 240 cm / 7'10" wide.

For formats larger than 240 cm / 7'10" wide, STRATO screen is suggested.



Lieferumfang

- Rollbildwand inklusive Beschwerdeprofil.
- Zwei Montagewinkel.
- Bei motorisierten Bildwänden: Anschlusskabel, Länge ca. 250 cm. Bei Kurbelantrieb: Kurbel, Länge 148 oder 167 cm. Bei Selbstroll-Mechanik: Zugstab, Länge 55 oder 90 cm.
- Bedienungsanleitung.

Le système est constitué de :

- Ecran enroulable avec tube de lestage inclus.
- Deux pattes de montage.
- Ecrans motorisés : câbles d'alimentation, longueur env. 250 cm. Manoeuvre à manivelle : manivelle, longueur 148 cm ou 167 cm. Manoeuvre à ressort : tige ci-jointe, longueur 55 cm ou 90 cm.
- Guide d'utilisation.

Standard Delivery

- Projection screen including bottom edge weight bar.
- Two universal mounting brackets.
- For motorized projection screens: Power cable, length approx. 250 cm / 8'2". For hand crank: Hand crank, length 148 cm / 58" or 167 cm / 66". For spring roller: Pull bar, length 55 cm / 22" or 90 cm / 35".
- Instruction manual.

3.1 RUNWAY 1 / 250

Maße der Projektionswände Schutzkasten: 90 x 85 mm

- Unsere Projektionswände werden mit QuickMount-Montagewinkeln geliefert (Bild 1).
- Sonderformate unserer Bildwände auf Anfrage.
- Maße beziehen sich auf Montage mit QuickMount-Montagewinkeln.
- Der Motor ist standardmäßig links montiert, der Behang rollt nach hinten ab.
- Rollbildwand auch mit Videorand erhältlich (normal entflammbar nach DIN 4102 B2).

Dimensions des écrans de projection, carter : 90 x 85 mm

- Nos écrans de projection sont livrés avec des pattes de montage type "QuickMount" (image 1).
- Des dimensions non standard sont disponibles sur demande.
- Les dimensions données s'entendent avec utilisation des pattes de montage type "QuickMount".
- De manière standard, le moteur est monté à gauche, la toile se déroule par l'arrière.
- Également disponible : écran enroulable avec cadre vidéo (normalement inflammables DIN 4102 B2).

Projection Screen Sizes Housing Size: 3.54" x 3.35"

- Projection screens are delivered with QuickMount mounting brackets (picture 1).
- Custom projection screen formats are available on request.
- Dimensions indicated are accurate when using the supplied QuickMount mounting brackets.
- As standard, the motor is mounted on the left side, the screen rolls up on the back side of the roller.
- Roller screens also available with black edge border (normally burning DIN 4102 B2).

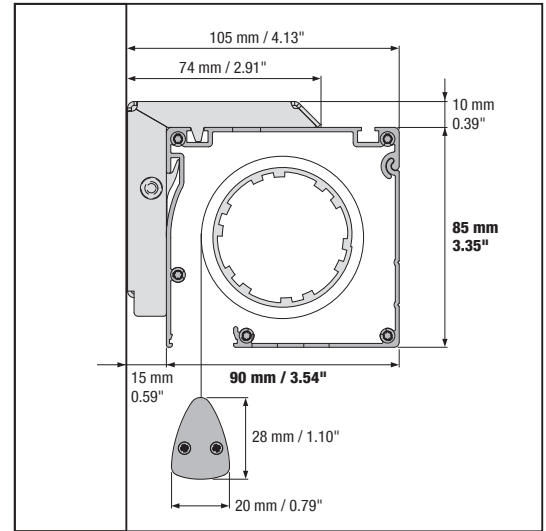
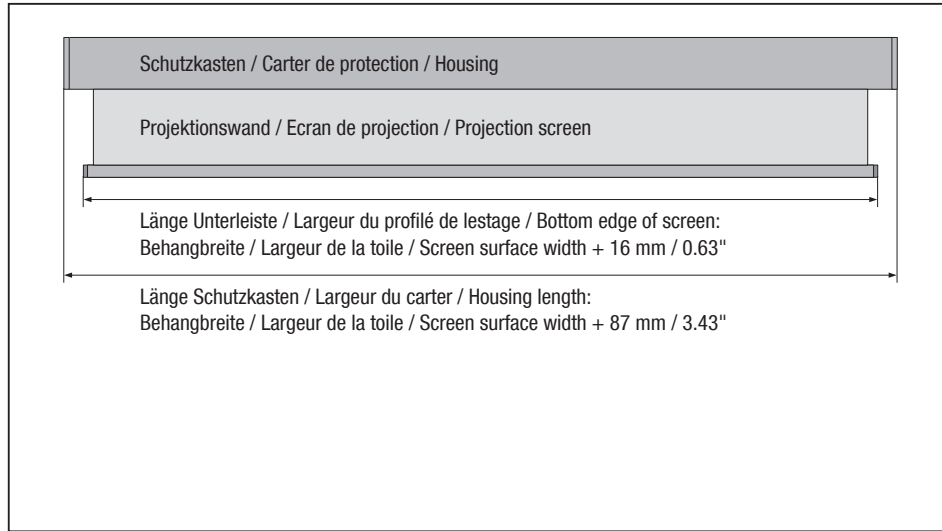

Mit Motorantrieb / Motorisé / Motorized

Art. / Réf.		cm	ft/in	cm	ft/in	kg	lbs	
2311 1116	PLANA 4:3	160 x 120	5'3" x 3'11"	160 x 120	5'3" x 3'11"	11,00	25	B1
2311 1118	PLANA 4:3	180 x 135	5'11" x 4'5"	180 x 135	5'11" x 4'5"	12,00	27	B1
2311 1120	PLANA 4:3	200 x 150	6'7" x 4'11"	200 x 150	6'7" x 4'11"	12,00	27	B1
2311 1122	PLANA 4:3	220 x 165	7'3" x 5'5"	220 x 165	7'3" x 5'5"	13,00	29	B1
2311 1124	PLANA 4:3	240 x 180	7'10" x 5'11"	240 x 180	7'10" x 5'11"	14,00	31	B1
2311 1216	PLANA 16:9	160 x 90	5'3" x 2'11"	160 x 90	5'3" x 2'11"	11,00	25	B1
2311 1218	PLANA 16:9	180 x 101	5'11" x 3'4"	180 x 101	5'11" x 3'4"	11,00	25	B1
2311 1220	PLANA 16:9	200 x 112	6'7" x 3'8"	200 x 112	6'7" x 3'8"	12,00	27	B1
2311 1222	PLANA 16:9	220 x 124	7'3" x 4'1"	220 x 124	7'3" x 4'1"	13,00	29	B1
2311 1224	PLANA 16:9	240 x 135	7'10" x 4'5"	240 x 135	7'10" x 4'5"	14,00	31	B1
2311 1316	PLANA 1:1	160 x 160	5'3" x 5'3"	160 x 160	5'3" x 5'3"	11,00	25	B1
2311 1318	PLANA 1:1	180 x 180	5'11" x 5'11"	180 x 180	5'11" x 5'11"	12,00	27	B1
2311 1320	PLANA 1:1	200 x 200	6'7" x 6'7"	200 x 200	6'7" x 6'7"	13,00	29	B1
2311 1322	PLANA 1:1	220 x 220	7'3" x 7'3"	220 x 220	7'3" x 7'3"	14,00	31	B1
2311 1324	PLANA 1:1	240 x 240	7'10" x 7'10"	240 x 240	7'10" x 7'10"	15,00	34	B1
2311 1416	PLANA 3:2	160 x 107	5'3" x 3'6"	160 x 107	5'3" x 3'6"	11,00	25	B1
2311 1418	PLANA 3:2	180 x 120	5'11" x 3'11"	180 x 120	5'11" x 3'11"	11,00	25	B1
2311 1420	PLANA 3:2	200 x 133	6'7" x 4'4"	200 x 133	6'7" x 4'4"	12,00	27	B1
2311 1422	PLANA 3:2	220 x 147	7'3" x 4'10"	220 x 147	7'3" x 4'10"	13,00	29	B1
2311 1424	PLANA 3:2	240 x 160	7'10" x 5'3"	240 x 160	7'10" x 5'3"	14,00	31	B1
2311 1716	PLANA 16:10	160 x 100	5'3" x 3'3"	160 x 100	5'3" x 3'3"	11,00	25	B1
2311 1718	PLANA 16:10	180 x 113	5'11" x 3'7"	180 x 113	5'11" x 3'7"	11,00	25	B1
2311 1720	PLANA 16:10	200 x 125	6'7" x 5'3"	200 x 125	6'7" x 5'3"	12,00	27	B1
2311 1722	PLANA 16:10	220 x 138	7'3" x 4'5"	220 x 138	7'3" x 4'5"	13,00	29	B1
2311 1724	PLANA 16:10	240 x 150	7'10" x 4'11"	240 x 150	7'10" x 4'11"	14,00	31	B1









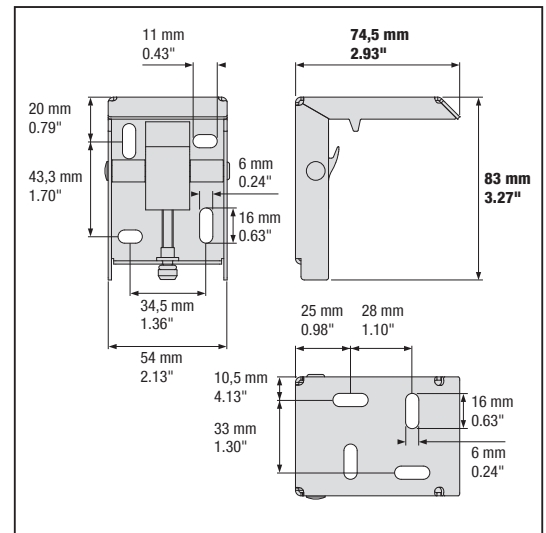

Bild / Image / Picture 1

3.1 RUNWAY 1 / 250

Mit Kurbelantrieb / Manoeuvre à manivelle / Hand crank

Art. / Réf.		 cm		ft/in		 cm		ft/in		 kg	lbs	
2311 3316	PLANA 1:1	160 x 160	5'3" x 5'3"	160 x 160	5'3" x 5'3"	9,00	20	B1				
2311 3318	PLANA 1:1	180 x 180	5'11" x 5'11"	180 x 180	5'11" x 5'11"	10,00	23	B1				
2311 3320	PLANA 1:1	200 x 200	6'7" x 6'7"	200 x 200	6'7" x 6'7"	11,00	25	B1				
2311 3322	PLANA 1:1	220 x 220	7'3" x 7'3"	220 x 220	7'3" x 7'3"	12,00	27	B1				
2311 3324	PLANA 1:1	240 x 240	7'10" x 7'10"	240 x 240	7'10" x 7'10"	13,00	29	B1				

Mit Selbstroll-Mechanik / Manoeuvre à ressort / Spring roller

Art. / Réf.		 cm		ft/in		 cm		ft/in		 kg	lbs	
2311 4316	PLANA 1:1	160 x 160	5'3" x 5'3"	160 x 160	5'3" x 5'3"	9,00	20	B1				
2311 4318	PLANA 1:1	180 x 180	5'11" x 5'11"	180 x 180	5'11" x 5'11"	10,00	23	B1				
2311 4320	PLANA 1:1	200 x 200	6'7" x 6'7"	200 x 200	6'7" x 6'7"	11,00	25	B1				
2311 4322	PLANA 1:1	220 x 220	7'3" x 7'3"	220 x 220	7'3" x 7'3"	12,00	27	B1				
2311 4324	PLANA 1:1	240 x 240	7'10" x 7'10"	240 x 240	7'10" x 7'10"	13,00	29	B1				

Bildwand-Außenmaße (B x H)

Ecran : dimensions extérieures (l x h)

Outside screen dimension (w x h)



Bildwand-Innenmaße (B x H)

Ecran : dimensions intérieures (l x h)

Inside screen dimension (w x h)



3.1 RUNWAY 1 / 400

Maße der Projektionswände Schutzkasten: 125 x 120 mm

- Unsere Projektionswände werden mit QuickMount-Montagewinkeln geliefert (Bild 1).
- Sonderformate unserer Bildwände auf Anfrage.
- Maße beziehen sich auf Montage mit QuickMount-Montagewinkeln.
- Der Motor ist standardmäßig links montiert, der Behang rollt nach hinten ab.
- Rollbildwand auch mit Videorand erhältlich (normal entflammbar nach DIN 4102 B2).

Dimensions des écrans de projection, carter : 125 x 120 mm



- Nos écrans de projection sont livrés avec des pattes de montage type "QuickMount" (image 1).
- Des dimensions non standard sont disponibles sur demande.
- Les dimensions données s'entendent avec utilisation des pattes de montage type "QuickMount".
- De manière standard, le moteur est monté à gauche, la toile se déroule par l'arrière.
- Également disponible : écran enroulable avec cadre vidéo (normalement inflammables DIN 4102 B2).

Projection Screen Sizes Housing Size: 4.92" x 4.72"

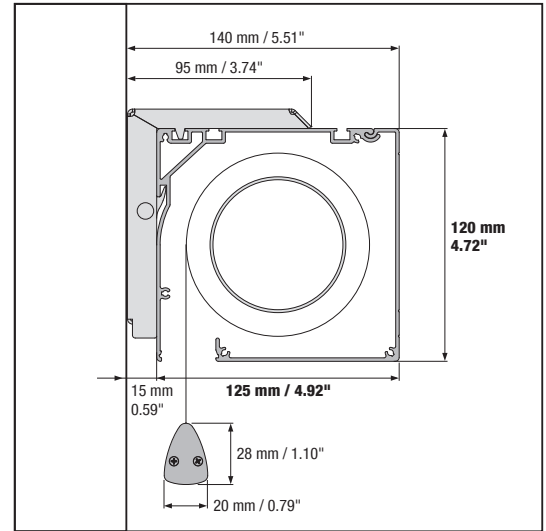
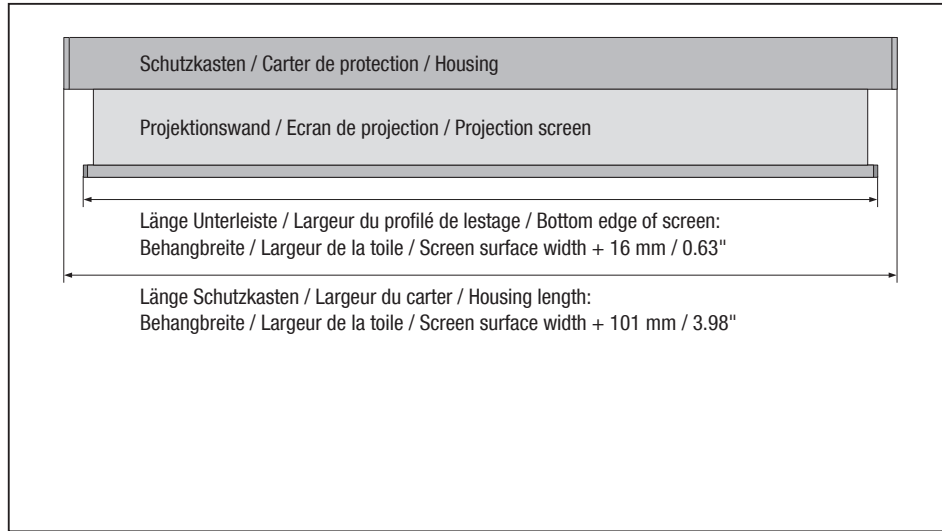
- Projection screens are delivered with QuickMount mounting brackets (picture 1).
- Custom projection screen formats are available on request.
- Dimensions indicated are accurate when using the supplied QuickMount mounting brackets.
- As standard, the motor is mounted on the left side, the screen rolls up on the back side of the roller.
- Roller screens also available with black edge border (normally burning DIN 4102 B2).



Mit Motorantrieb / Motorisé / Motorized

Art. / Réf.		 cm	ft/in	 cm	ft/in	kg	lbs	
2312 1128	STRATO 4:3	280 x 210	9'2" x 6'11"	280 x 210	9'2" x 6'11"	28,00	62	B1
2312 1130	STRATO 4:3	300 x 225	9'10" x 7'5"	300 x 225	9'10" x 7'5"	30,00	66	B1
2312 1135	STRATO 4:3	350 x 260	11'6" x 8'6"	350 x 260	11'6" x 8'6"	41,00	90	B1
2312 1228	STRATO 16:9	280 x 160	9'2" x 5'3"	280 x 160	9'2" x 5'3"	27,00	60	B1
2312 1230	STRATO 16:9	300 x 170	9'10" x 5'7"	300 x 170	9'10" x 5'7"	29,00	64	B1
2312 1235	STRATO 16:9	350 x 200	11'6" x 6'7"	350 x 200	11'6" x 6'7"	34,00	75	B1
2312 1325	STRATO 1:1	250 x 250	8'2" x 8'2"	250 x 250	8'2" x 8'2"	27,00	60	B1
2312 1330	STRATO 1:1	300 x 300	9'10" x 9'10"	300 x 300	9'10" x 9'10"	32,00	71	B1
2312 1335	STRATO 1:1	350 x 350	11'6" x 11'6"	350 x 350	11'6" x 11'6"	45,00	99	B1
2312 1431	STRATO 3:2	300 x 200	9'10" x 6'7"	300 x 200	9'10" x 6'7"	30,00	66	B1
2312 1436	STRATO 3:2	360 x 240	11'10" x 7'10"	360 x 240	11'10" x 7'10"	36,00	79	B1
2312 1630	STRATO FS	300 x 250	9'10" x 8'2"	300 x 250	9'10" x 8'2"	31,00	68	B1
2312 1540	STRATO FS	400 x 200	13'1" x 6'7"	400 x 200	13'1" x 6'7"	38,00	84	B1
2312 1728	STRATO 16:10	280 x 175	9'2" x 5'7"	280 x 175	9'2" x 5'7"	27,00	60	B1
2312 1730	STRATO 16:10	300 x 188	9'10" x 6'2"	300 x 188	9'10" x 6'2"	29,00	64	B1
2312 1735	STRATO 16:10	350 x 219	11'6" x 7'2"	350 x 219	11'6" x 7'2"	34,00	75	B1







Bild / Image / Picture 1

Mit Kurbelantrieb / Manoeuvre à manivelle / Hand crank

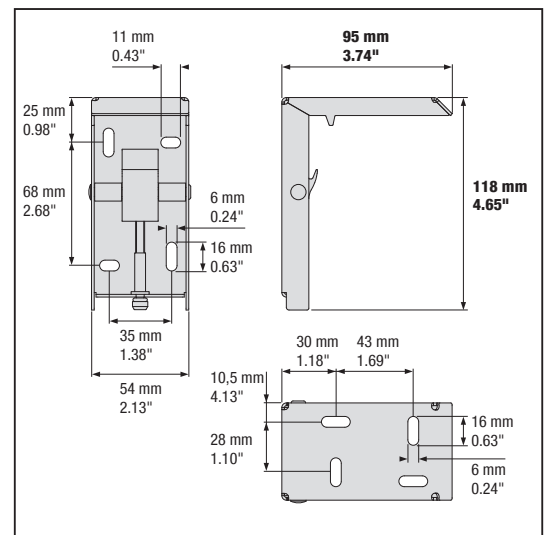
Art. / Réf.		 cm	ft/in	 cm	ft/in	kg	lbs	
2312 3325	STRATO 1:1	250 x 250	8'2" x 8'2"	250 x 250	8'2" x 8'2"	25,00	55	B1
2312 3330	STRATO 1:1	300 x 300	9'10" x 9'10"	300 x 300	9'10" x 9'10"	30,00	66	B1
2312 3430	STRATO 3:2	300 x 200	9'10" x 6'7"	300 x 200	9'10" x 6'7"	28,00	62	B1

3.1 RUNWAY 1 / 500

Maße der Projektionswände Schutzkasten: 160 x 160 mm

- Unsere Projektionswände werden mit Universal-Montagewinkeln geliefert (Bild 1).
- Sonderformate unserer Bildwände auf Anfrage.
- Maße beziehen sich auf Montage mit Universal-Montagewinkeln.
- Der Motor ist standardmäßig links montiert, der Behang rollt nach hinten ab.
- Rollbildwand auch mit Videorand erhältlich (normal entflammbar nach DIN 4102 B2).

Dimensions des écrans de projection, carter : 160 x 160 mm



- Nos écrans de projection sont livrés avec des pattes de montage (image 1).
- Des dimensions non standard sont disponibles sur demande.
- Les dimensions données s'entendent avec utilisation des pattes de montage.
- De manière standard, le moteur est monté à gauche, la toile se déroule par l'arrière.
- Également disponible : écran enroulable avec cadre vidéo (normalement inflammables DIN 4102 B2).

Projection Screen Sizes Housing Size: 6.30" x 6.30"

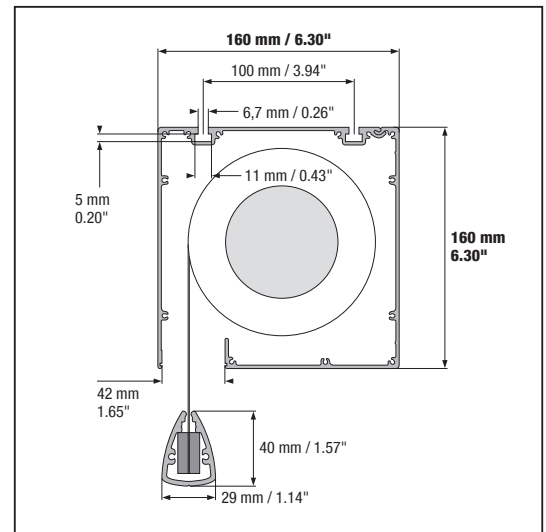
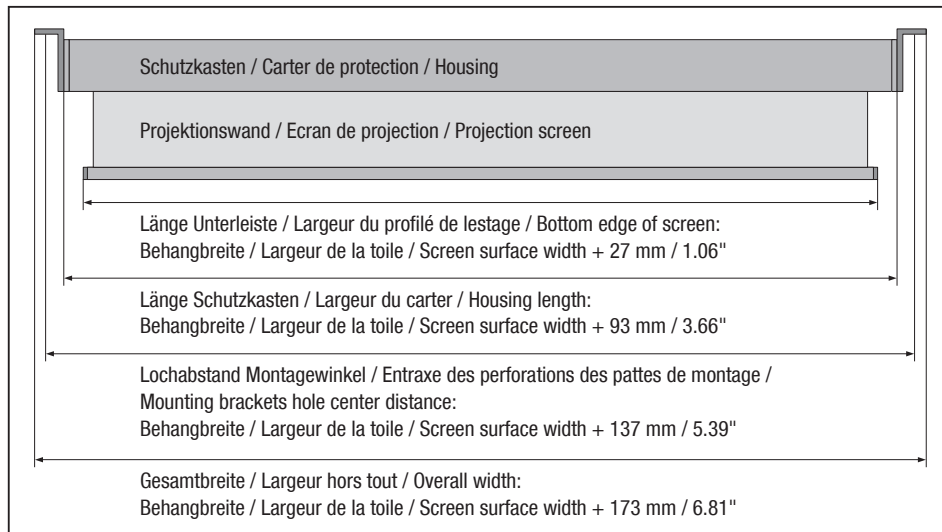
- Projection screens are delivered with universal mounting brackets (picture 1).
- Custom projection screen formats are available on request.
- Dimensions indicated are accurate when using the supplied universal mounting brackets.
- As standard, the motor is mounted on the left side, the screen rolls up on the back side of the roller.
- Roller screens also available with black edge border (normally burning DIN 4102 B2).



Mit Motorantrieb / Motorisé / Motorized

Art. / Réf.		 cm	ft/in	 cm	ft/in	kg	lbs	
2313 1140	STRATO 4:3	400 x 300	13'1" x 9'10"	400 x 300	13'1" x 9'10"	70,00	155	B1
2313 1240	STRATO 16:9	400 x 225	13'1" x 7'5"	400 x 225	13'1" x 7'5"	60,00	133	B1
2313 1340	STRATO 1:1	400 x 400	13'1" x 13'1"	400 x 400	13'1" x 13'1"	75,00	166	B1
2313 1440	STRATO 3:2	400 x 270	13'1" x 8'10"	400 x 270	13'1" x 8'10"	68,00	150	B1
2313 1450	STRATO 3:2	500 x 330	16'5" x 10'10"	500 x 330	16'5" x 10'10"	87,00	192	B1
2313 1650	STRATO FS	500 x 400	16'5" x 13'1"	500 x 400	16'5" x 13'1"	92,00	203	B1
2313 1740	STRATO 16:10	400 x 250	13'1" x 8'2"	400 x 250	13'1" x 8'2"	67,00	148	B1



Bild / Image / Picture 1

Bildwand-Außenmaße (B x H)

Ecran : dimensions extérieures (l x h)

Outside screen dimension (w x h)

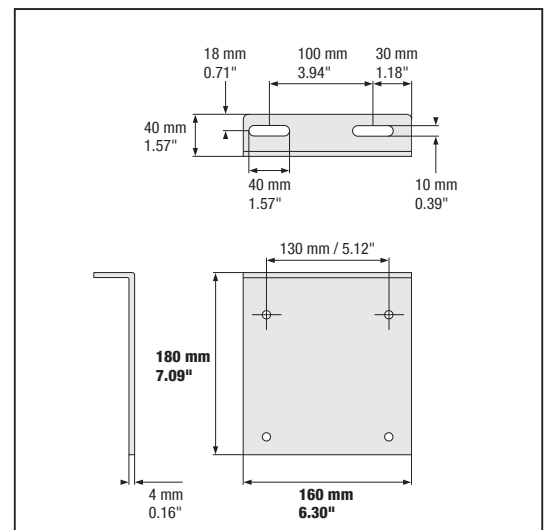

Bildwand-Innenmaße (B x H)

Ecran : dimensions intérieures (l x h)

Inside screen dimension (w x h)



3.1 RUNWAY 1 Zubehör / Accessoires / Accessories

- | | | |
|--|---|--|
| <ul style="list-style-type: none"> • Montagewinkel, Wand- und Deckenhalter liefern wir paarweise. • Maße der Halterungen beziehen sich auf den Abstand von Wand oder Decke zum Schutzkasten. • Bei der Bestellung von Sondergrößen bitte exakte Abstandsmaße angeben. | <ul style="list-style-type: none"> • Tous les supports de montage sont livrés par paire. • Les dimensions des crochets de fixation dépendent de l'espacement entre le mur / plafond et le carter. • Lors de la commande, veuillez à indiquer l'espacement entre le mur / plafond et le carter. | <ul style="list-style-type: none"> • Wall and ceiling mounting brackets are delivered in pairs. • The bracket dimensions refer to the distance between wall or ceiling and housing case. • Custom size accessories available, please enquire. |
|--|---|--|

QuickMount-Montagewinkel / Pattes de montage type "QuickMount" / QuickMount mounting brackets

- | | | |
|--|--|--|
| <ul style="list-style-type: none"> • Für beengte Einbausituationen. | <ul style="list-style-type: none"> • Pour un montage dans un endroit exigü. | <ul style="list-style-type: none"> • For restricted installation. |
|--|--|--|

Art. / Réf.		↕		↔		↗		↘	
		mm	in	mm	in	mm	in	kg	lbs
2319 1109	RUNWAY 1 / 250	80,5	3.1"	60	2.3"	69	2.7"	0,50	1.1



Deckenmontageplatte / Plaque de fixation / Ceiling Mounting Plate plafond

- | | | |
|--|--|--|
| <ul style="list-style-type: none"> • Alternativ zum QuickMount-Montagewinkel als Sondermontagelösung. | <ul style="list-style-type: none"> • En remplacement aux pattes de montage type « Quick Mount » en cas de montage spécial. Nous conseillons d'utiliser les plaques de fixation plafond. | <ul style="list-style-type: none"> • An alternative to the Quick-Mount bracket for restricted installation. |
|--|--|--|

Art. / Réf.		↗	↘
		kg	lbs
2319 1209	RUNWAY 1 / 250 RUNWAY 1 / 400	1,00	2.2



Universal-Montagewinkel / Pattes de montage / Universal mounting brackets

- | | | |
|---|--|--|
| <ul style="list-style-type: none"> * Umbau der seitlichen Abdeckkappen des Schutzkastens erforderlich. Wir empfehlen die Verwendung der Deckenmontageplatte. | <ul style="list-style-type: none"> * Nécessite le démontage des caches latéraux du caisson. | <ul style="list-style-type: none"> * Reconstruction of the lateral covers of the housing is required. |
|---|--|--|

Art. / Réf.		↗	↘
		kg	lbs
2319 1009	RUNWAY 1 / 250*	0,50	1.1
2319 1012	RUNWAY 1 / 400*	1,00	2.2
2319 1016	RUNWAY 1 / 500	2,10	4.6



Verschiebbare Deckenhalter / Supports plafond coulissants / Adjustable ceiling mounting brackets

Art. / Réf.		↕		↗		↘	
		cm	in	kg	lbs	kg	lbs
2319 2209	RUNWAY 1 / 250	20	7.87"	0,90	2.0		
2319 2212	RUNWAY 1 / 400	20	7.87"	1,40	3.1		
2319 2409	RUNWAY 1 / 250	40	15.75"	1,30	2.9		
2319 2412	RUNWAY 1 / 400	40	15.75"	1,80	4.0		
2319 2609	RUNWAY 1 / 250	60	23.62"	1,60	3.5		
2319 2612	RUNWAY 1 / 400	60	23.62"	2,30	5.1		
2319 2909	RUNWAY 1 / 250	Sondermaße / Formats hors standard	5 - 90	1.97" - 35.43"	2,20	4.9	
2319 2912	RUNWAY 1 / 400	standard / Custom size	5 - 90	1.97" - 35.43"	3,00	6.6	



3.1 RUNWAY 1 Zubehör / Accessoires / Accessories

Verschiebbare Wandhalter / Supports muraux coulissants / Adjustable wall mounting brackets

Art. / Réf.			↔		📦	
			cm	in	kg	lbs
2319 3209	RUNWAY 1 / 250		20	7.87"	0,90	2.0
2319 3212	RUNWAY 1 / 400		20	7.87"	1,40	3.1
2319 3409	RUNWAY 1 / 250		40	15.75"	1,30	2.9
2319 3412	RUNWAY 1 / 400		40	15.75"	1,80	4.0
2319 3609	RUNWAY 1 / 250		60	23.62"	1,60	3.5
2319 3612	RUNWAY 1 / 400		60	23.62"	2,30	5.1
2319 3909	RUNWAY 1 / 250	Sondermaße / Formats hors	5 - 60	1.97" - 23.62"	1,60	3.5
2319 3912	RUNWAY 1 / 400	standard / Custom size	5 - 60	1.97" - 23.62"	2,30	5.1

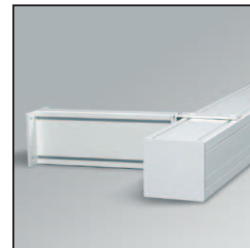

Wand- und Deckenhalter / Supports mur et plafond / Wall and ceiling mounting brackets

Art. / Réf.			↔		📦	
			cm	in	kg	lbs
2319 4216	RUNWAY 1 / 500		20	7.87"	1,40	3.1
2319 4416	RUNWAY 1 / 500		40	15.75"	1,80	4.0
2319 4916	RUNWAY 1 / 500	Sondermaße / Formats hors	5 - 40	1.97" - 15.75"	2,30	5.1
		standard / Custom size				



Blendenwinkel für den Deckeneinbau

- Montage und Demontage ohne Öffnen der Decke möglich.
- Zugang zu Befestigungsschrauben durch seitlich steckbare Winkel.

Caches profilés pour installation au plafond

- Montage et démontage possibles sans ouvrir le plafond.
- Accès aux vis de fixation en retirant le cache profilé.

Recessed ceiling installation

- Recessed mounting only requires cutting the ceiling as large as the housing size.
- Brackets on each side allow easy access to the mounting screws.
- Trim pieces provided.

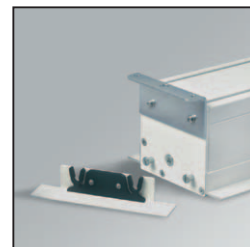

Art. / Réf.			cm	ft/in
2319 5020	RUNWAY 1	Behangbreite bis:	200	6'7"
2319 5030	RUNWAY 1	Largeur d'écran jusqu'à :	300	9'10"
2319 5040	RUNWAY 1	Width of screen up to:	400	13'1"
2319 5050	RUNWAY 1		500	16'5"

Deckeneinbaukasten

- Der Einbaukasten kann vorinstalliert werden.
- Entgeltige Montage der Rollbildwand nach Beendigung der Bauarbeiten.

Caisson plafond encastrable

- Montage du caisson encastrable dans un premier temps.
- Montage de l'enrouleur motorisé dans un deuxième temps (après pose du plafond).

Recessed housing section

- Recessed housing kit can be preassembled.
- Projection screen roller can be installed after housing installation.



Art. / Réf.			cm	ft/in
2319 5120	RUNWAY 1 / 250	Deckeneinbaukasten für Behangbreite bis:	200	6'7"
2319 5130	RUNWAY 1 / 250	Caisson encastrable pour largeur écran max.:	250	8'2"
		Recessed housing section lengths:		

Montageset für Deckeneinbaukasten / Kit de montage pour caisson plafond encastrable / Mounting kit for recessed housing section brackets

Art. / Réf.			↔		📦	
			cm	in	kg	lbs
2319 5190	RUNWAY 1 / 250					

3.1 RUNWAY 1 Zubehör / Accessoires / Accessories

Montageset für abgehängte Decke

- Für die stufenlose Einstellung der Montagehöhe.

Kit de montage pour faux-plafonds

- Pour un réglage de la hauteur du montage.

Mounting Kit for Suspended Ceilings

- Threaded rod allows precise adjustment.

Art. / Réf.			kg	lbs
2319 6009	RUNWAY 1 / 250	Gewindestangen-Länge: 100 cm	1,00	2.2
2319 6012	RUNWAY 1 / 400	Longueur tiges filetées : 100 cm	1,50	3.3
2319 6016	RUNWAY 1 / 500	Threaded rod length: 100 cm / 3'3"	2,00	4.4



Optionen für Projektionswände

Art. / Réf.

Options pour écrans de projection

Projection Screen Options

2319 7001	RUNWAY 1	Behang nach vorne abrollend / Déroulage de la toile vers l'avant / Projection screen rolls off front side of tube		
2319 7002	RUNWAY 1	Motor rechts montiert / Position du moteur : droite / Motor mounted at the right side		
		Motoranschlusskabel / Câble d'alimentation du moteur / Motor connection cable:		
2319 9001	RUNWAY 1	500 cm / 16'5"		
2319 9002	RUNWAY 1	1000 cm / 32'10"		



Schutzkasten in RAL-Farben

- Bitte exakten RAL-Farbcode bei Ihrer Bestellung angeben.

Carter en coloris RAL

- Veuillez indiquer le numéro de coloris RAL lors de votre commande.

Housing in RAL Colours

- Please indicate the exact RAL colour code with your order.

Art. / Réf.				
2319 8009	RUNWAY 1 / 250	RAL-Farben / Coloris selon la carte RAL / RAL colours		
2319 8012	RUNWAY 1 / 400			
2319 8016	RUNWAY 1 / 500			

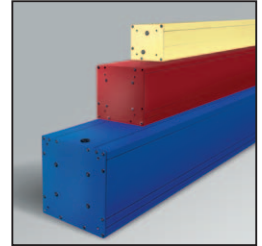

3.2 RUNWAY PLUS

Die vielseitige Lichtbildwand für den Bereich Kongress und Veranstaltung

Die RUNWAY PLUS ist eine Rollbildwand für größere Einsätze. Die RUNWAY PLUS wird in einem Stahlgehäuse geliefert. Der Querschnitt variiert je nach Größe der Bildfläche und nach der jeweiligen Anforderung zwischen 20 x 20 cm und 40 x 40 cm. Das Beschwerungsprofil schließt im eingefahrenen Zustand mit der Gehäuseunterseite bündig ab und schützt dadurch das gesamte System. Der geräuschgedämmte Motor sorgt für einen ruhigen, leisen Lauf. Ein professionelles Einbausystem für abgehängte Decken ist optional erhältlich. Dieses gibt Ihnen die Möglichkeit des deckenbündigen Einbaus (bis 600 cm Breite). Die RUNWAY PLUS erhalten Sie bis zu einem Maß von max. 1.000 cm. Standardmäßig ist das Gehäuse und das Beschwerungsprofil der RUNWAY PLUS, pulverbeschichtet in RAL 9016, verkehrsweiß (bis B 600 x H 400 cm). Andere RAL-classic Farben sind auf Wunsch möglich. Ab einer Breite von mehr als 600 cm wird die RUNWAY PLUS in einem verzinkten Stahlgehäuse geliefert. Dieses kann auf Wunsch auch ganz oder teilweise lackiert werden.

Details

- Projektions-Großwand im robusten Stahlblechgehäuse ab 20 x 20 cm.
- Kratz- und stoßfest pulverbeschichtet in RAL 9016 verkehrsweiß (bis Format B 600 x H 400 cm). Andere RAL-classic Farben sind gegen Aufpreis möglich
- Revisionsmöglichkeiten ohne Demontage des Gehäuses bis 600 cm Bildwandbreite!
- Professionelles Einbausystem für abgehängte Decken, optional erhältlich.
- Über Breite 600 cm Gehäuse verzinkt 30 x 30 cm oder 40 x 40 cm.
- Bildwandfläche ARCTIC, matt-weiß mit lichtdichter Rückseite.
- Deckenbefestigung durch Montagewinkel an den Außenseiten des Gehäuses.
- Hinten abrollend, auf Wunsch auch vorne möglich.
- Optional Wandmontagewinkel oder Deckeneinbaukit erhältlich.
- Motor standardmäßig rechts montiert, auf Wunsch auch links möglich.
- Bauausführung nach DIN 56950-4 Teil 4 Sicherheitstechnik.

Ecran enroulable polyvalent pour l'événementiel et installation fixe

RUNWAY PLUS est un écran enroulable pour projections de grand format. Il est livré dans un carter en tôle acier. La section du carter varie selon les dimensions de l'écran et selon les exigences respectives entre 20 x 20 cm et 40 x 40 cm. En position haute, le profil de lestage est à fleur par rapport à la partie inférieure du carter et protège le système. Le moteur insonorisé garantit un fonctionnement silencieux. Un kit de montage pour faux-plafond est livrable sur demande. Il permet un montage à fleur du plafond (jusqu'à une largeur de 600 cm). RUNWAY PLUS est livrable jusqu'à une largeur maximum de 1.000 cm. Le carter, ainsi que le profilé de lestage sont de façon standard thermolaqués en coloris RAL 9016 blanc signalisation (jusqu'à 600 cm de large x 400 cm de haut). D'autres coloris RAL sont disponibles sur demande. A partir d'une largeur de plus de 600 cm, le système Runway Plus est livré dans un carter galvanisé, qui peut être laqué partiellement ou totalement sur demande.

Détails

- Ecran de projection grand format dans carter résistant en tôle acier à partir d'une section de 20 x 20 cm.
- Carter résistant aux rayures et aux chocs, thermolaqué en coloris RAL 9016 blanc signalisation (jusqu'au format 600 cm de large x 400 cm de haut). D'autres coloris RAL sont disponibles avec plus-value.
- Possibilité de maintenance sans démontage du carter jusqu'à une largeur d'écran de 600 cm !
- Kit de montage pour faux-plafonds disponible sur demande.
- A partir de 600 cm de large, carter galvanisé de section 30 x 30 cm ou 40 x 40 cm.
- Surface de projection ARCTIC blanche-mat avec côté verso opaque.
- Montage à l'aide de pattes fixées sur les côtés extérieurs du carter.
- La toile se déroule par l'arrière (déroulement vers l'avant possible sur demande).
- Options disponibles : consoles murales ou consoles pour plafond.
- Moteur installé à droite (possibilité de l'installer à gauche sur demande).
- Réalisation selon norme DIN 56950-4 part 4 ; standard de sécurité.

The versatile projection screen system for the conference and event sector

The RUNWAY PLUS is a projection screen system for larger applications. It comes in a steel housing. The size of the housing varies depending on the size and specification of the screen from 20 x 20 cm / 7.87" x 7.87" up to 40 x 40 cm / 15.75" x 15.75". The weighted bottom bar creates a seal when the screen is retracted into the housing and as a result protects the entire system. The noise-insulated motor ensures smooth, quiet operation. A professional installation system for suspended ceilings is available as an option, providing the benefit of a flush ceiling mounting (Up to 600 cm / 19'8" width). RUNWAY PLUS has a maximum width of 10 m / 32'8". The housing and the weighted bar of the RUNWAY PLUS are powder coated in RAL 9016, white (Up to W 600 / 19'8" x H 400 cm / 13'1") as standard. Other RAL classic colours are available on request. For a width of more than 600 cm / 19'8" RUNWAY PLUS comes in a galvanized steel housing. This can also be painted on request.

Details

- Large format projection screen in durable steel housing from as little as 20 x 20 cm / 7.87" x 7.87".
- Scratch and shock-resistant powder coated RAL 9016 white (up to W 600 / 19'8" x H 400 cm / 13'1" size). Other RAL classic colours are available (surcharge).
- Maintenance possible without dismantling the housing up to a screen width of 600 cm / 19'8"!
- Secure mounting system for suspended ceilings available.
- Housing is galvanized in 30 x 30 cm / 11.81" x 11.81" and 40 x 40 cm / 15.75" x 15.75" options for screens over 600 cm / 19'8" wide.
- Matt white screen ARCTIC with light-proof backing.
- Ceiling mounting brackets attached to ends of housing.
- Rear rolling, front rolling available upon request.
- Optional wall installation bracket or ceiling installation kit.
- The motor is mounted on the right side standard on request is a left side installation also available.
- Construction DIN 56950-4 section 4 safety standards compliant.



3.2 RUNWAY PLUS

Maße der Projektionswände Schutzkasten: 200 x 200 mm

- Unsere Projektionswände werden mit Decken-Montagewinkeln geliefert.
- Sonderformate unserer Bildwände auf Anfrage.
- Maße beziehen sich auf Montage mit Decken-Montagewinkeln.
- Der Motor ist standardmäßig rechts montiert, der Behang rollt nach hinten ab.

Dimensions des écrans de projection, carter : 200 x 200 mm



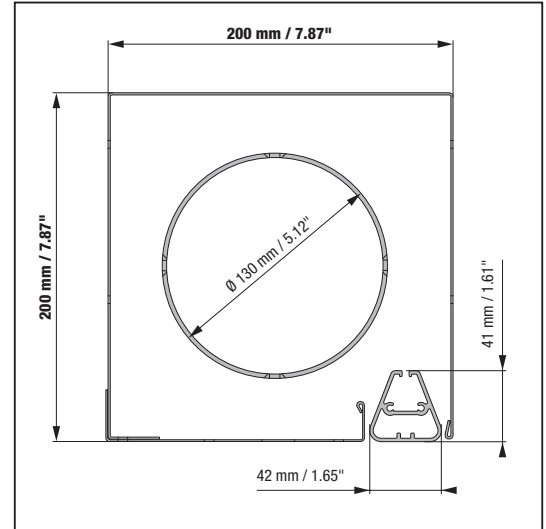
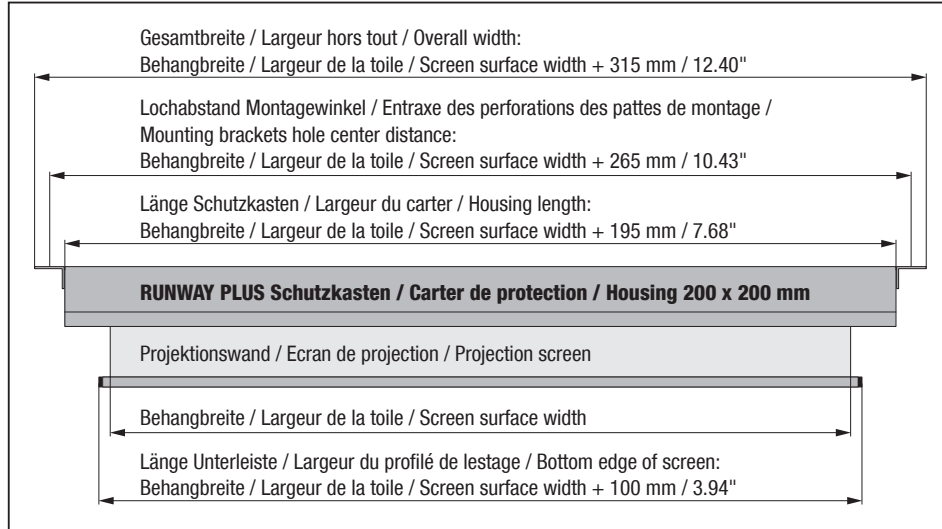

- Nos écrans de projection sont livrés avec des consoles pour plafond.
- Des dimensions non standard sont disponibles sur demande.
- Les dimensions données s'entendent avec utilisation des consoles pour plafond.
- De manière standard, le moteur est monté à droite, la toile se déroule par l'arrière.

Projection Screen Sizes Housing Size: 7.87" x 7.87"

- Projection screens are delivered with ceiling mounting brackets.
- Custom projection screen formats are available on request.
- Dimensions indicated are accurate when using the supplied ceiling mounting brackets.
- As standard, the motor is mounted on the right side, the screen rolls up on the back side of the roller.



Mit Motorantrieb / Motorisé / Motorized

Art. / Réf.	 cm	ft/in	 cm	in	 kg	lbs	 VAC	
2340 5030	500 x 300	16'5" x 9'10"	20 x 20	7.87" x 7.87"	85,00	187	230	B1
2340 5040	500 x 400	16'5" x 13'1"	20 x 20	7.87" x 7.87"	126,00	278	230	B1
2340 5535	550 x 350	18'1" x 11'6"	20 x 20	7.87" x 7.87"	100,00	220	230	B1
2340 6040	600 x 400	19'8" x 16'5"	20 x 20	7.87" x 7.87"	126,00	278	230	B1

Bildwand-Außenmaße (B x H)

Ecran : dimensions extérieures (l x h)

Outside screen dimension (w x h)

Schutzkasten-Außenmaße (B x H)

Carter : dimensions extérieures (l x h)

Outside housing dimension (w x h)



3.2 RUNWAY PLUS

Maße der Projektionswände Schutzkasten: 300 x 300 mm

- Unsere Projektionswände werden mit Decken-Montagewinkeln geliefert.
- Sonderformate unserer Bildwände auf Anfrage.
- Maße beziehen sich auf Montage mit Decken-Montagewinkeln.
- Der Motor ist standardmäßig rechts montiert, der Behang rollt nach hinten ab.

Dimensions des écrans de projection, carter : 300 x 300 mm



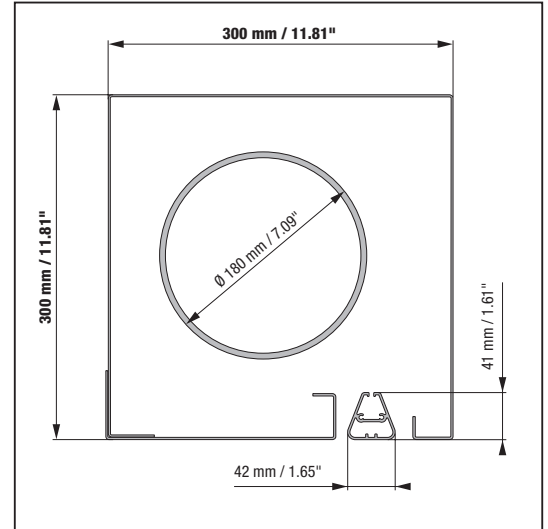
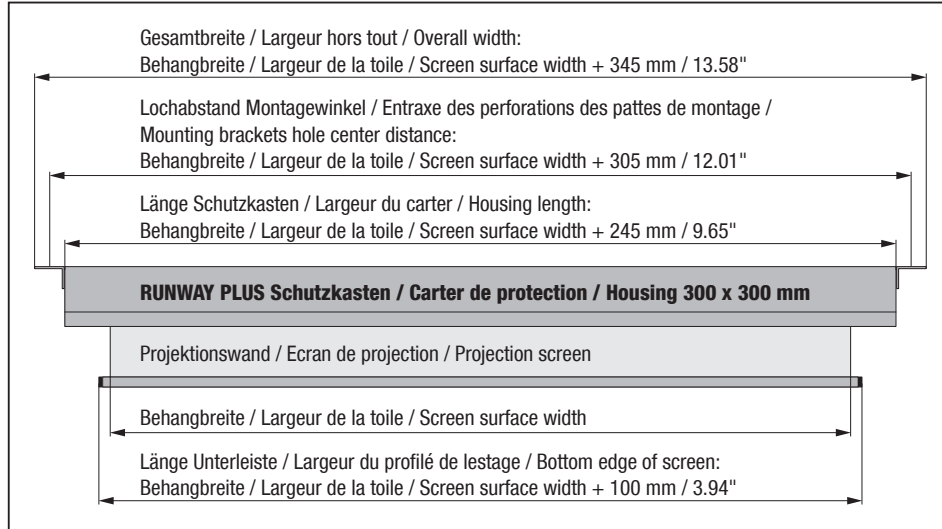

- Nos écrans de projection sont livrés avec des consoles pour plafond.
- Des dimensions non standard sont disponibles sur demande.
- Les dimensions données s'entendent avec utilisation des consoles pour plafond.
- De manière standard, le moteur est monté à droite, la toile se déroule par l'arrière.

Projection Screen Sizes Housing Size: 11.81" x 11.81"

- Projection screens are delivered with ceiling mounting brackets.
- Custom projection screen formats are available on request.
- Dimensions indicated are accurate when using the supplied ceiling mounting brackets.
- As standard, the motor is mounted on the right side, the screen rolls up on the back side of the roller.



Mit Motorantrieb / Motorisé / Motorized

Art. / Réf.	 cm	ft/in	 cm	in	 kg	lbs	 VAC	
2340 5545	550 x 450	18'1" x 14'9"	30 x 30	11.81" x 11.81"	198,00	437	230	B1
2340 6045	600 x 450	19'8" x 14'9"	30 x 30	11.81" x 11.81"	241,00	531	230	B1
2340 6540	650 x 400	21'4" x 13'1"	30 x 30	11.81" x 11.81"	198,00	437	230	B1
2340 6550	650 x 500	21'4" x 16'5"	30 x 30	11.81" x 11.81"	240,00	529	230	B1
2340 7040	700 x 400	23'0" x 13'1"	30 x 30	11.81" x 11.81"	276,00	608	230	B1

Bildwand-Außenmaße (B x H)

Ecran : dimensions extérieures (l x h)

Outside screen dimension (w x h)



Schutzkasten-Außenmaße (B x H)

Carter : dimensions extérieures (l x h)

Outside housing dimension (w x h)



3.2 RUNWAY PLUS

Maße der Projektionswände Schutzkasten: 400 x 400 mm

- Unsere Projektionswände werden mit Decken-Montagewinkeln geliefert.
- Sonderformate unserer Bildwände auf Anfrage.
- Maße beziehen sich auf Montage mit Decken-Montagewinkeln.
- Der Motor ist standardmäßig rechts montiert, der Behang rollt nach hinten ab.

Dimensions des écrans de projection, carter : 400 x 400 mm



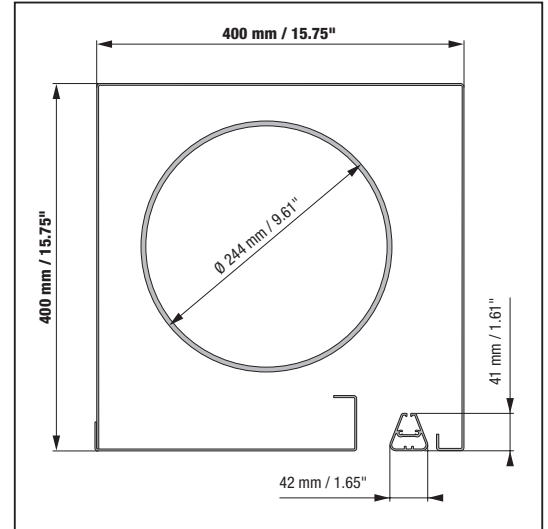
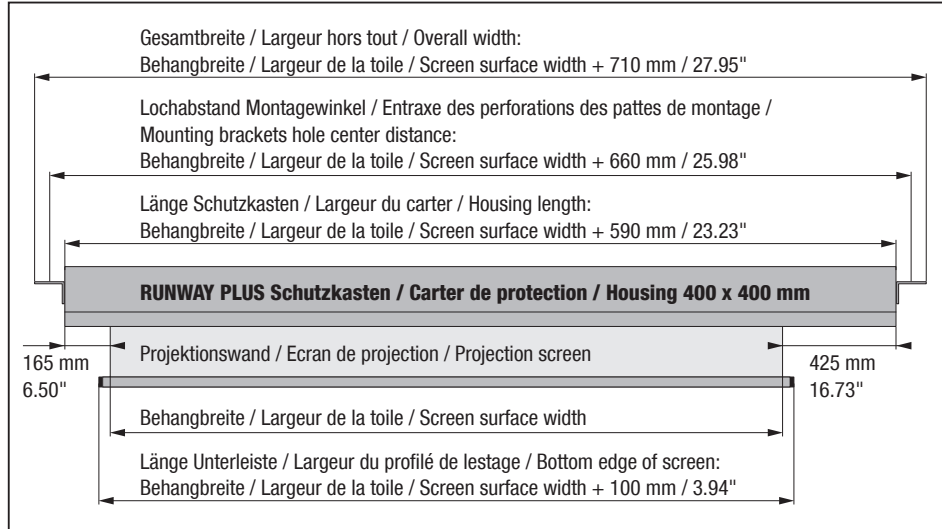

- Nos écrans de projection sont livrés avec des consoles pour plafond.
- Des dimensions non standard sont disponibles sur demande.
- Les dimensions données s'entendent avec utilisation des consoles pour plafond.
- De manière standard, le moteur est monté à droite, la toile se déroule par l'arrière.

Projection Screen Sizes Housing Size: 15.75" x 15.75"

- Projection screens are delivered with ceiling mounting brackets.
- Custom projection screen formats are available on request.
- Dimensions indicated are accurate when using the supplied ceiling mounting brackets.
- As standard, the motor is mounted on the right side, the screen rolls up on the back side of the roller.



Mit Motorantrieb / Motorisé / Motorized

Art. / Réf.	 cm	ft/in	 cm	in	 kg	lbs	 VAC	 B1
2340 7055	700 x 550	23'0" x 18'0"	40 x 40	15.75" x 15.75"	497,00	1096	400	B1
2340 7545	750 x 450	24'7" x 14'8"	40 x 40	15.75" x 15.75"	528,00	1164	400	B1
2340 7560	750 x 600	24'7" x 19'8"	40 x 40	15.75" x 15.75"	540,00	1190	400	B1
2340 8045	800 x 450	26'3" x 14'8"	40 x 40	15.75" x 15.75"	560,00	1235	400	B1
2340 8060	800 x 600	26'3" x 19'8"	40 x 40	15.75" x 15.75"	572,00	1261	400	B1
2340 9055	900 x 550	29'6" x 18'0"	40 x 40	15.75" x 15.75"	631,00	1391	400	B1
2340 9060	900 x 600	29'6" x 19'8"	40 x 40	15.75" x 15.75"	636,00	1402	400	B1
2341 0042	1000 x 420	32'8" x 13'8"	40 x 40	15.75" x 15.75"	715,00	1576	400	B1
2341 0062	1000 x 625	32'8" x 20'5"	40 x 40	15.75" x 15.75"	746,00	1645	400	B1

Bildwand-Außenmaße (B x H)

Ecran : dimensions extérieures (l x h)

Outside screen dimension (w x h)

Schutzkasten-Außenmaße (B x H)

Carter : dimensions extérieures (l x h)

Outside housing dimension (w x h)



3.2 RUNWAY PLUS

Optionen und weiteres Zubehör für RUNWAY PLUS

Options et accessoires supplémentaires pour RUNWAY PLUS

Custom Features and Additional Accessories for RUNWAY PLUS

Art. / Réf.			
2349 6030	Deckeneinbau-Kit bis 5,00 m Breite RAL 9016	Kit de montage jusqu' à 5,00 m de largeur RAL 9016	Ceiling installation kit - up to 5,00 m width RAL 9016
2349 6040	Deckeneinbau-Kit bis 6,00 m Breite RAL 9016	Kit de montage jusqu' à 6,00 m de largeur RAL 9016	Ceiling installation kit - up to 6,00 m width RAL 9016
2349 6099	Montageset für abgehängte Decken	Kit de montage pour faux-plafonds	Mounting kit for suspended ceilings
2349 7001	Motor links montiert	Moteur installé à gauche	Motor mounted on left side
2349 7002	Behang nach vorne abrollend	Déroulement de la toile vers l'avant	Screen surfaces roll off front side
2349 9001	Schwarze Umrandung der Bildwand für scharfe Bildbegrenzung	Bordure noire de la toile de projection pour un contour net	Black edge masking precise image borde
2349 9400	Wandhalter für Schutzkasten 20 x 20 cm (Bild 1)	Consoles de fixation pour carter de protection de 20 x 20 cm (Image 1)	Wall bracket for housing 7.87" x 7.87" (Picture 1)
2349 9430	Wandhalter für Schutzkasten 30 x 30 cm (Bild 2)	Consoles de fixation pour carter de protection de 30 x 30 cm (Image 2)	Wall bracket for housing 11.81" x 11.81" (Picture 2)
2349 9440	Wandhalter für Schutzkasten 40 x 40 cm (Bild 3)	Consoles de fixation pour carter de protection de 40 x 40 cm (Image 3)	Wall bracket for housing 15.75" x 15.75" (Picture 3)
2349 9820	Schutzkasten in RAL-Farben, 20 x 20 cm	Carter en coloris RAL 20 x 20 cm	Housing in RAL colours, 20 x 20 cm
2349 9830	Schutzkasten in RAL-Farben, 30 x 30 cm	Carter en coloris RAL 30 x 30 cm	Housing in RAL colours, 30 x 30 cm
2349 9840	Schutzkasten in RAL-Farben, 40 x 40 cm	Carter en coloris RAL 40 x 40 cm	Housing in RAL colours, 40 x 40 cm



Bild / Image / Picture 1



Bild / Image / Picture 2

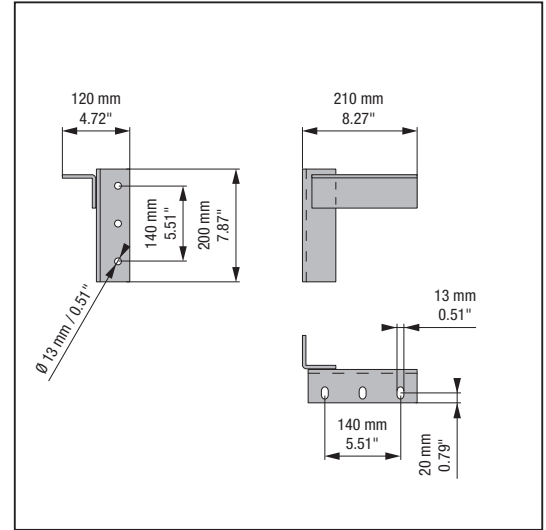

Bild / Image / Picture 3

3.3 Steuerungen / Unités de commande / Controls

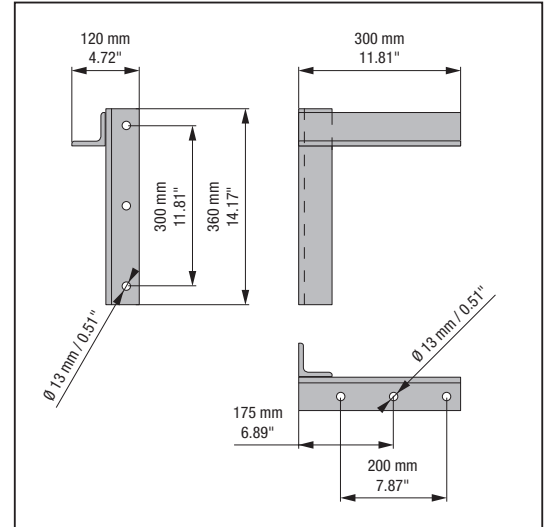
Steuerung für alle RUNWAY Bildwände mit Motorantrieb

- Die hier aufgeführten Steuerungen sind für alle RUNWAY Systeme kompatibel.
- Bestellte Artikel können im Aussehen von den Abbildungen abweichen.
- ! Bitte beachten: Anschlussarbeiten nur von konzessionierten Elektro-unternehmen durchführen lassen. Die beiliegenden Anschluss- und Ansteuervorschriften sind unbedingt einzuhalten.

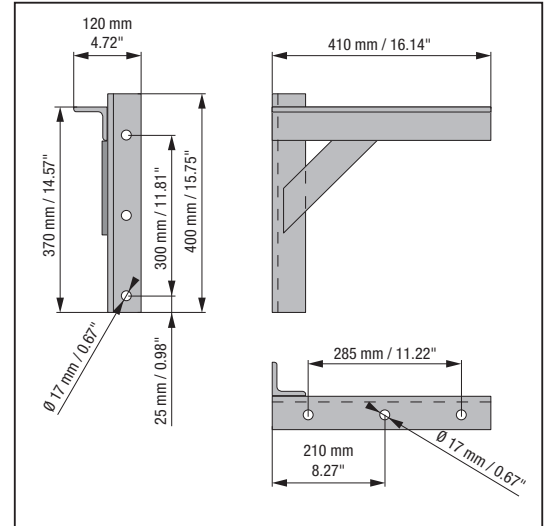
Systèmes de commande pour tous les écrans de projection RUNWAY motorisé

- Ces commandes sont compatibles avec les systèmes RUNWAY.
- Photos non contractuelles.
- ! Attention !!!
Les branchements sont à réaliser par des entreprises habilitées. Les instructions de branchement et de fonctionnement doivent impérativement être respectées.

Controls for all Motorized RUNWAY Screens

- The listed controls are compatible with all RUNWAY systems.
- Ordered parts may differ in appearance from illustrations / photos.
- ! Please note:
Electrical installation only by licensed electrical contractor. Please follow the enclosed installation and control instructions.

Wandschalter

- Taster zur manuellen Steuerung eines Antriebs, AUF-STOPP-AB.
- Für Wandeinbau inklusive Aufputzkappe und Abdeckrahmen.

Interrupteur mural

- Interrupteur avec points de commande MONTER-ARRETDE-SCENDRE pour un seul moteur.
- Modèle encastrable avec cadre de finition.

Wall Switch

- Controls single motor UP-STOP-DOWN.
- For recessed mounting including cover plate.



Art. / Réf.

2380 1001 RUNWAY

Wandschalter / Interrupteur mural / Wall switch

Schlüsselschalter

- Zur Steuerung eines einzelnen Antriebs, AUF-STOPP-AB.
- Aufputz- oder Unterputzmontage möglich.

Interrupteur à clef

- Interrupteur avec points de commande MONTER-ARRETDE-SCENDRE pour un seul moteur.
- Montage encastrable ou en applique possible.

Key Switch

- Controls single motor UP-STOP-DOWN.
- For surface or recessed mounting.



Art. / Réf.

2380 2001 RUNWAY

Schlüsselschalter / Interrupteur à clef / Key switch

Motorsteuergerät

- Motorsteuergerät zur manuellen Steuerung eines Antriebs.
- Ausbaubar als Steuerungssystem mit Zentralsteuerung über IB-Bus.
- Für Wandeinbau inkl. Aufputzkappe und Abdeckrahmen.
- Auch in schwarz und silber erhältlich, Preis auf Anfrage.

Interface de commande

- Interrupteur-interface pour commande manuelle d'un moteur.
- Evolutif vers une unité de commande centrale via IB-Bus.
- Modèle encastrable avec cadre de finition.
- Également disponible en noir et argent, prix sur demande.

Media Control Wall Switch

- Manual motor control for single motor UP-STOP-DOWN.
- Can be upgraded to central control via IB Bus.
- For recessed mounting including cover plate.
- Also available in black and silver, price on request.

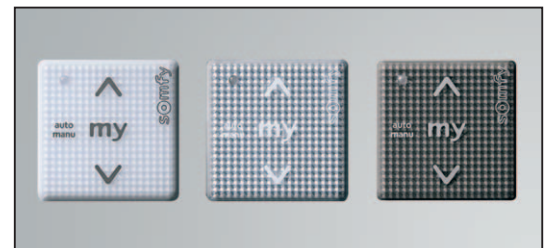

Art. / Réf.

2380 3002 RUNWAY

Smoove Uno IB+

Funk-Motorsteuergerät

- Funk-Motorsteuergerät zur manuellen Steuerung eines Antriebs.
- Mit integriertem Funkempfänger für die Ansteuerung über Funksender.
- Für Wandeinbau inkl. Aufputzkappe und Abdeckrahmen.

Récepteur mural par radio

- Interrupteur pour commande manuelle d'un moteur.
- Avec récepteur intégré pour une commande externe via un émetteur par radio.
- Modèle encastrable avec cadre de finition.

Wireless Remote Control System

- Wireless remote control system for manual single motor control.
- Integrated receiver unit for wireless control.
- For recessed mounting including cover plate.



Art. / Réf.

2380 6001 RUNWAY

Centralis Uno RTS

3.3 Steuerungen / Unités de commande / Controls

Funk-Wandsender

- Manuelle Steuerung eines RTS-Funkantriebs, RTS-Funkempfängers oder mehreren RTS-Funkantrieben.
- 1-Kanal Funkwandsender inkl. Aufputzkappe und Abdeckrahmen.

Emetteur mural par radio

- Emetteur pour commande manuelle par radio d'un moteur relié à un récepteur.
- Modèle mono-fréquence encastrable avec cadre de finition.

Remote Control Wall Transmitter

- Manual control of single or multiple RTS systems.
- 1-channel remote control transmitter including cover plate.

Art. / Réf.		
2380 6002	RUNWAY	Smoove Origin RTS

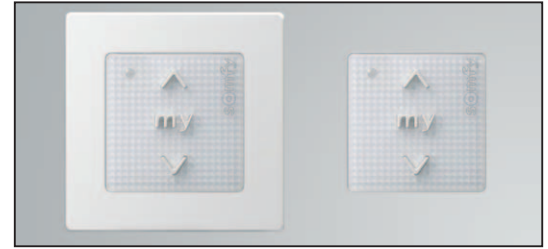

Funk-Handsender

- Manuelle Steuerung eines oder mehrerer RTS-Funkantriebe oder RTS-Funkempfänger per Funk.
- Einzel-, Gruppen- oder Zentralbedienung möglich.
- „My position“ speicherbar.
- 1-Kanal Funkhandsender.
- LED-Statusanzeige.

Emetteur nomade par radio

- Emetteur pour commande manuelle par radio d'un moteur ou de plusieurs moteurs relié(s) à un récepteur.
- Commande individuelle ou par groupes.
- Position intermédiaire programmable.
- Modèle mono-fréquence nomade.

Hand Held Remote Control

- Manual control for one or multiple wireless RTS controls.
- Single, group or central operation.
- "My position" can be saved.
- 1-channel hand held transmitter.
- LED status panel.

Art. / Réf.		
2380 6003	RUNWAY	Telis 1 RTS



Installation

Wichtige Hinweise zur Installation einer RUNWAY Bildleinwand mit Motorantrieb:

- Arbeiten an einem 230 V / 400 V-Netz dürfen nur von konzessionierten Elektrounternehmen ausgeführt werden.
- Bitte übergeben Sie dazu die separat jedem Motor, Schalter oder Steuerungselement beigelegten Anschlussvorschriften.

! Ein falscher Anschluss der Anlage zerstört den Motor.

! Keine Lichtschalter verwenden.

! Niemals mehrere Schalter an einen Motor, oder mehrere Motoren an einen Schalter anschließen.

! Wird eine Motorbildwand mit einer Mediensteuerung betrieben, so muss ein Steuergerät installiert werden.

! Bei Nichtbeachtung erlischt der Garantianspruch.

! Die rechtsstehende Zeichnung ist nur beispielhaft. Bitte unbedingt Anschlusspläne der Bedienungsanweisungen beachten.

Installation

Recommandations importantes pour l'installation d'un écran de projection RUNWAY motorisé :

- Les travaux effectués sur un réseau 230 V / 400 V ne peuvent être réalisés que par des entreprises habilitées.
- Veillez également remettre aux électriciens les schémas de branchement et les instructions livrés avec le système.

! Un mauvais branchement de l'installation risque de détruire le moteur.

! Ne pas utiliser des interrupteurs prévus pour le luminaire.

! Ne jamais brancher plusieurs interrupteurs sur un même moteur, ou plusieurs moteurs sur un même interrupteur.

! Dans la mesure où l'écran de projection est piloté par une unité de commande externe, une interface doit être installée.

! Si ces recommandations ne sont pas observées, les garanties deviennent caduques.

! Schéma non contractuel. Veuillez vous reporter aux schémas de branchement et au mode d'emploi.

Installation

Recommended procedure to install a motorized RUNWAY projection screen system:

- Installation on 230/400-V system only by licensed electricians. Please give installation instructions for each motor, switch or control device to your licensed electrician.

! Incorrect system installation may damage the motor.

! Do not use conventional light switches for motor control.

! Never connect several switches to one motor or several motors to one switch.

! For each motorized projection screen with a media control, one control unit has to be installed.

! Failure to follow these installation instructions voids all warranties.

! The diagram on the right side is for informational purpose only. Please enquire for exact electrical wiring diagram.

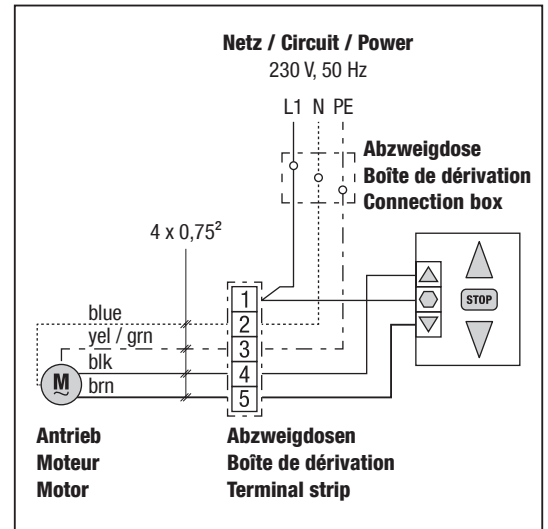

Fehler, Technische Änderungen und Irrtümer vorbehalten.

Sous réserve d'erreurs et de modifications techniques.

All information subject to change or technical modification without notice.

Gerriets GmbH
Im Kirchenhürstle 5-7
DE-79224 Umkirch
☎ +49 7665 960 0
☎ +49 7665 960 125
info@gerriets.com
www.gerriets.com

Gerriets S. A. R. L.
Rue du Pourquoi Pas
FR-68600 Volgelsheim
☎ +33 3 89 22 70 22
☎ +33 3 89 22 70 50
info@gerriets.fr
www.gerriets.fr

Gerriets International Inc.
130 Winterwood Avenue
US-Ewing NJ 08638
☎ +1 609 771 8111
☎ +1 609 771 8118
info@gerriets.us
www.gerriets.us

Gerriets Great Britain Ltd.
18 Verney Road
GB-London SE16 3DH
☎ +44 20 7639 7704
☎ +44 20 7732 5760
info@gerriets.co.uk
www.gerriets.co.uk

Gerriets Austria CEE GmbH
Gorskistraße 8
AT-1230 Wien
☎ +43 1 6000 600 0
☎ +43 1 6032 585
info@gerriets.at
www.gerriets.at

Gerriets España S. L.
Pol. Ind. Camporosso Sur
Avda. de Las Moreras
Sector 1, Naves 1-2-3
ES-28350 Ciempozuelos, Madrid
☎ +34 91 134 5022
☎ +34 91 134 5084
info@gerriets.es
www.gerriets.es

Gerriets Belgique
Distribué par :
Gerriets S. A. R. L.
Rue du Pourquoi Pas
FR-68600 Volgelsheim
☎ +33 3 89 22 70 22
☎ +33 3 89 22 70 50
info@gerriets.fr
www.gerriets.fr

Gerriets Nederland
LevTec BV
Pieter Braaijweg 51
NL-1114 AJ Amsterdam-Duivendrecht
☎ +31 20 40 82 553
☎ +31 20 40 82 662
info@gerriets.nl
www.gerriets.nl

Gerriets Italia
Risam for show
Viale Spagna 150 / B
IT-20093 Cologno Monzese (MI)
☎ +39 02 2532 113
☎ +39 02 2532 130
info@gerriets.it
www.gerriets.it

Gerriets Hellas
Stage Art EPE
Stournari 27B
GR-10682 Athens
☎ +30 210 3836 715
☎ +30 210 3811 929
info@gerriets.gr
www.gerriets.gr

Gerriets Turkey
Benart Sound-Light-Vision-Stage System
Ibrahim Karaoglanoglu Cad.
Altinok Plaza No:37 K:3
Seyrantepe – Kağıthane
TR-34418 Istanbul
☎ +90 212 254 33 43
☎ +90 212 254 33 53
benart@benart.net
www.benart.net

Gerriets Slovenija
(Croatia, Bosnia and Herzegovina,
Serbia, Montenegro, Macedonia,
Kosovo)
MAORI, d.o.o.
Špruha 14
SI-1236 loc Trzin
☎ +386 143 052 79
☎ +386 590 27 508
info@gerriets.si
www.gerriets.si

Gerriets Hungária
Gépbér Hungária Ltd
Mester u. 87
HU-1095 Budapest
☎ +36 147 665 21
☎ +36 147 665 20
info@gerriets.hu
www.gerriets.hu

Gerriets Romania
Distributed by:
Gerriets Austria CEE GmbH
Gorskistraße 8
AT-1230 Wien
☎ +43 1 6000 600 0
☎ +43 1 6032 585
info@gerriets.at
www.gerriets.at

Gerriets Bulgaria
Landau Impex GmbH
Shavarski pat Str. No. 3
BG-1000 Sofia, Losenetz
☎ +35 92 862 92 44
☎ +35 92 868 71 16
info@gerriets.bg
www.gerriets.bg

Gerriets Korea Co., Ltd.
22-12, Ogab-gil 192beon-gil,
Gamgok-myeon, Eumseong-gun,
Chungcheongbuk-do
Korea 369-852
☎ +82 2 477 7713
☎ +82 2 477 1490
info@gerriets.co.kr
www.gerriets.co.kr

Gerriets South Africa
AVL Distribution
P.O.Box 70740
4, Ealing Crescent
ZA-2021 Bryanston
☎ +27 11 463 5804
☎ +27 11 463 5809
info@gerriets.co.za
www.gerriets.co.za

Gerriets Brasil
Av. do Contorno, 6.413, 2º andar
Savassi
cep 30110-017 Belo Horizonte MG
Brasil
☎ +55 31 9201 4700
info@gerriets.com.br
www.gerriets.com.br

Gerriets Czech Republic / Slovakia
firmy GERRIETS pro CR a SR
Boretická 4
CZ-62800 BRNO
☎ +420 731 064 022
info@gerriets.cz
www.gerriets.cz

