

**D** **Spiegelfolien & Leichtspiegel****Metallfolie**

Art. 1941-

**Mosaik-Spiegelfolie**

Art. 1942-

**Schrumpf-Spiegelfolie**

Art. 1943-

**Transparent-Spiegelfolie**

Art. 1944-

**Polystyrolspiegel**

Art. 1945-

**Leichtspiegel**

Art. 1947-

Art. 1948-

Art. 1949-

**F** **Miroirs****PVC métallisé**

Réf. 1941-

**Miroir mosaïque**

Réf. 1942-

**Miroir souple thermo-rétrécissant**

Réf. 1943-

**Miroir souple transparent**

Réf. 1944-

**Miroir rigide polystyrol**

Réf. 1945-

**Miroir sur cadre**

Réf. 1947-

Réf. 1948-

Réf. 1949-

**E** **Mirrors & Lightweight Mirror Panels****PVC Mirror**

Art. 1941-

**Mosaic Mirror**

Art. 1942-

**Shrink Mirror**

Art. 1943-

**Transparent Silver Mirror**

Art. 1944-

**Semi-Rigid Mirror**

Art. 1945-

**Lightweight Mirror Panel**

Art. 1947-

Art. 1948-

Art. 1949-

Bitte beachten:

In der Darstellung der Muster als PDF-Datei kann es technisch bedingt zu Farbabweichungen kommen.

Attention!

Photos non contractuelles.

Please note:

Photos of samples shown in pdf-file may vary slightly in colour due to technical reasons.

**Metallfolie 0,2 mm**

PVC / Polyester.  
Schwer entflammbar ohne Zertifikat.  
Metallbedampft, nicht oxidierend.  
Stärke: 0,2 mm.  
Stücklängen ca. 30 lfm.

**PVC métallisé 0,2 mm**

PVC / polyester.  
Classement au feu sans norme.  
Métallisé, inoxydable.  
Epaisseur : 0,2 mm.  
Longueur des pièces env. 30 ml.

**PVC Mirror 0.2 mm**

PVC / Polyester.  
Flame retardant without certificate.  
Non-oxidizing.  
Thickness: 0.2 mm.  
Piece lengths approx. 32.8 yds.

Art. / Réf.	Farben	Coloris	Colours	B1 M1 EN EN* NFPA	↔ cm	ft/in	g/m <sup>2</sup>	oz/yd <sup>2</sup>
1941 1319	silber	argent	silver		135	53"	290	8.55
1941 1329	gold	or	gold		135	53"	280	8.26

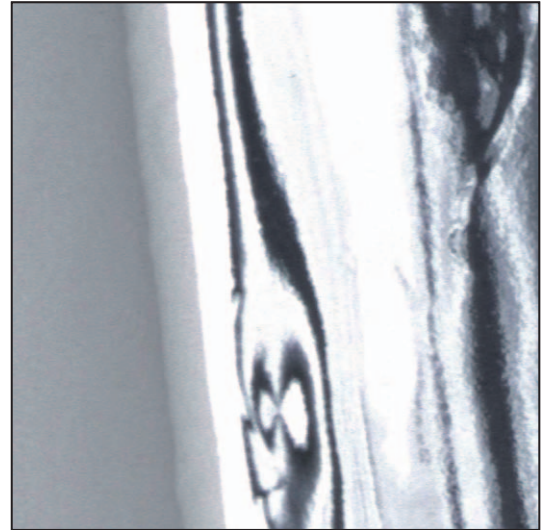

silber / argent / silver



gold / or / gold

**Mosaik-Spiegelfolie 5 x 5 mm**

Polystyrol gestanzt.  
Selbstklebend.  
Mosaikquadrat: 5 x 5 mm.  
Stärke: 1,2 mm.  
Größe: ca. 49 x 258 cm.  
Nur in ganzen Stücken lieferbar.  
Sonderfarben auf Anfrage.

**Miroir mosaïque 5 x 5 mm**

Polystyrol, passé sous presse.  
Autocollant.  
Carré : 5 x 5 mm.  
Epaisseur : 1,2 mm.  
Dimension : env. 49 x 258 cm.  
Uniquement livrable par pièces entières.  
Coloris spéciaux sur demande.

**Mosaic Mirror 1/4" x 1/4"**

Flexible Polystyrene.  
Self-adhesive.  
Mosaic square: 1/4" x 1/4".  
Thickness: 1.2 mm.  
Size: approx. 19 1/4" x 101".  
Available in full pieces only.  
Custom dyed colours on request.

Art. / Réf.	Farben	Coloris	Colours	B1 M1 EN EN* NFPA	↔ cm	ft/in	g/m <sup>2</sup>	lbs/yd <sup>2</sup>
1942 0410	silber	argent	silver		49	19 1/4"	1490	2.76
1942 0420	gold	or	gold		49	19 1/4"	1490	2.76

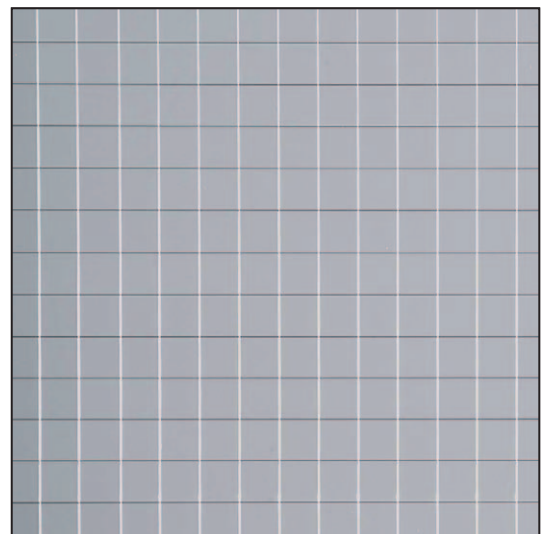

silber / argent / silver

Erläuterungen der Brandschutznormen B1, M1, BS, EN, EN\* und NFPA unter [www.gerriets.com](http://www.gerriets.com).

Der Inhalt dieser Farbkarte entspricht dem Stand zum Zeitpunkt des Drucks.  
Aktuellste Angaben entnehmen Sie bitte den entsprechenden Datenblättern auf unserer Internetseite.

Informations concernant les normes de feu B1, M1, BS, EN, EN\* et NFPA, consulter notre site [www.gerriets.com](http://www.gerriets.com).

Les informations contenues dans ce nuancier sont valables à la date de l'impression.  
Pour les mises à jour, consulter notre site internet.

For explanation of flame retardant standards B1, M1, BS, EN, EN\* and NFPA, please go to [www.gerriets.com](http://www.gerriets.com).

All information and colour specifications are valid at the time of printing.  
For latest product details please see the respective online data sheet.

B1 = DIN 4102 B1  
M1 = M1  
BS = BS 5867  
EN = DIN EN 13501-1  
EN\* = DIN EN 13773  
NFPA = NFPA 701

**Mosaik-Spiegelfolie**  
**10 x 10 mm**

Polystyrol gestanz.  
Selbstklebend.  
Mosaikquadrat: 10 x 10 mm.  
Stärke: 1,2 mm.  
Größe: ca. 49 x 258 cm.  
Nur in ganzen Stücken lieferbar.  
Sonderfarben auf Anfrage.

**Miroir mosaïque**  
**10 x 10 mm**

Polystyrol, passé sous presse.  
Autocollant.  
Carré : 10 x 10 mm.  
Épaisseur : 1,2 mm.  
Dimension : env. 49 x 258 cm.  
Uniquement livrable par pièces entières.  
Coloris spéciaux sur demande.

**Mosaic Mirror**  
**3/8" x 3/8"**

Flexible Polystyrene.  
Self-adhesive.  
Mosaic square: 3/8" x 3/8".  
Thickness: 1.2 mm.  
Size: approx. 19¼" x 101".  
Available in full pieces only.  
Custom dyed colours on request.

Art. / Réf.	Farben	Coloris	Colours	B1	M1	EN	EN* NFPA	↔ cm	ft/in	g/m <sup>2</sup>	lbs/yd <sup>2</sup>
1942 0411	silber	argent	silver					49	19¼"	1490	2.76
1942 0421	gold	or	gold					49	19¼"	1490	2.76

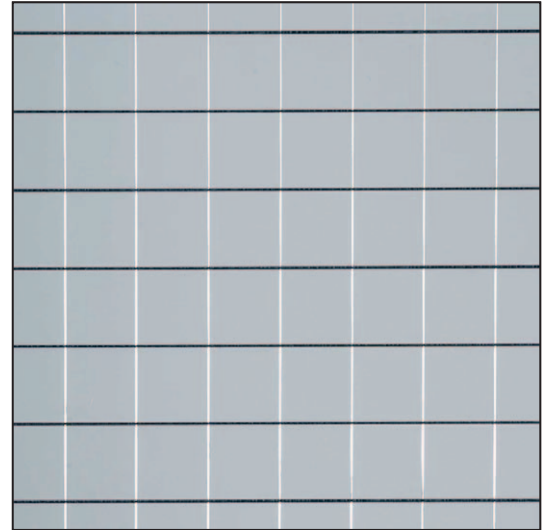

silber / argent / silver

**Schrumpf-Spiegelfolie**

Polyester / Metlon.  
Spiegeleffekte durch Aufziehen und Erwärmen der Folie auf Rahmen.  
Stärke: 0,1 mm.  
Stücklängen ca. 50 lfm.

**Miroir souple**  
**thermo-rétrécissant**

Polyester / métlon.  
A tendre sur cadre et à chauffer pour obtenir un miroir impeccable.  
Épaisseur : 0,1 mm.  
Longueur des pièces env. 50 ml.

**Shrink Mirror**

Polyester / Metlon.  
Used to create mirror when stretched over a frame.  
Thickness: 0.1 mm.  
Piece lengths approx. 54.6 yds.

Art. / Réf.	Farben	Coloris	Colours	B1	M1	EN	EN* NFPA	↔ cm	ft/in	g/m <sup>2</sup>	oz/yd <sup>2</sup>
1943 1310	silber	argent	silver					135	53"	150	4.42



silber / argent / silver

**Transparent-Spiegelfolie**

Polyesterfolie metallisiert.  
Je nach Lichteinfall: Durchsicht oder Spiegel.  
Stärke: 0,1 mm.  
Stücklängen ca. 30 lfm.

**Miroir souple transparent**

Feuille polyester métallisée.  
Selon éclairage : miroir ou transparence.  
Épaisseur : 0,1 mm.  
Longueur des pièces env. 30 ml.

**Transparent Silver Mirror**

Metallised Polyester screen.  
Can become transparent depending on lighting conditions.  
Thickness: 0.1 mm.  
Piece lengths approx. 32.8 yds.

Art. / Réf.	Farben	Coloris	Colours	B1	M1	EN	EN* NFPA	↔ cm	ft/in	g/m <sup>2</sup>	oz/yd <sup>2</sup>
1944 1510	silber	argent	silver					152	60"	104	3.07

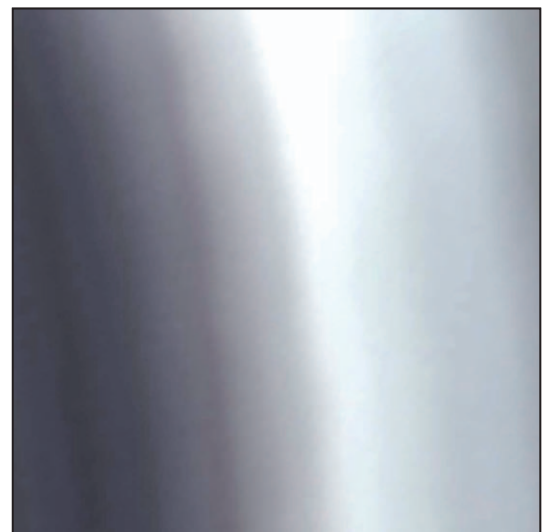

silber / argent / silver

**Polystyrolspiegel**

100 % Polystyrol.  
 Metallbedampft, nicht oxidierend.  
 Stärke: 1,2 mm.  
 Plattengröße ca. 100 x 250 cm.  
 Andere Farben auf Anfrage.

**Miroir rigide polystyrol**

100 % polystyrol.  
 Métallisé, inoxydable.  
 Epaisseur : 1,2 mm.  
 Dimensions par panneau env.  
 100 x 250 cm.  
 Autres coloris : sur demande.

**Semi-Rigid Mirror**

100 % Polystyrene.  
 Non-oxidizing.  
 Thickness: 1.2 mm.  
 Sheet size approx. 39" x 98".  
 Other colours on request.

Art. / Réf.	Farben	Coloris	Colours	B1	M1	EN	EN* NFPA	↔	cm	ft/in	☞	g/m <sup>2</sup>	lbs/yd <sup>2</sup>
1945 1251	silber	argent	silver	•					100	39"		1490	2.76

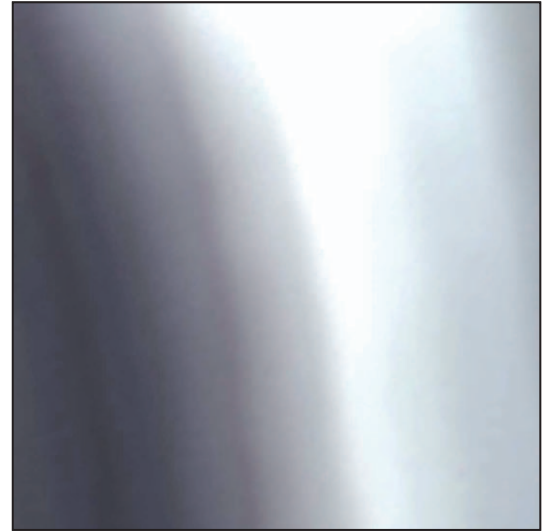

silber / argent / silver

**Polystyrolspiegel selbstklebend**

100 % Polystyrol.  
 Metallbedampft, nicht oxidierend.  
 Stärke: 1,0 mm.  
 Plattengröße ca. 100 x 260 cm.

**Miroir rigide polystyrol autocollant**

100 % polystyrol.  
 Métallisé, inoxydable.  
 Epaisseur : 1,0 mm.  
 Dimensions par panneau env.  
 100 x 260 cm.

**Semi-Rigid Mirror Self-Adhesive**

100 % Polystyrene.  
 Non-oxidizing.  
 Thickness: 1.0 mm.  
 Sheet size approx. 39" x 102".

Art. / Réf.	Farben	Coloris	Colours	B1	M1	EN	EN* NFPA	↔	cm	ft/in	☞	g/m <sup>2</sup>	lbs/yd <sup>2</sup>
1945 1260	silber	argent	silver						100	39"		1490	2.76

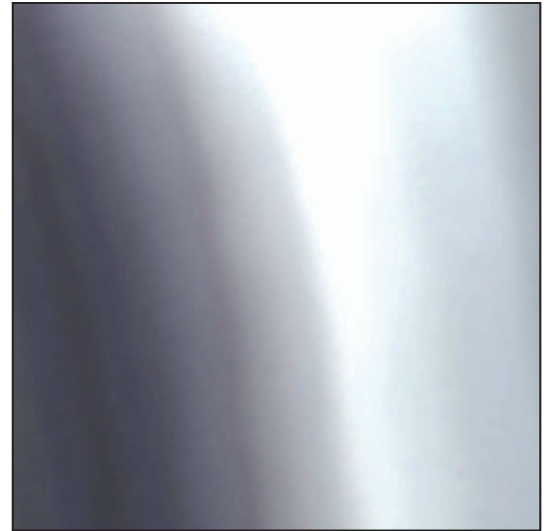

silber / argent / silver

**Ohne Abbildung: Transportverpackung für Polystyrolspiegel**

Für den Versand unbedingt erforderlich.  
 1 - 100 Platten pro Palette.  
 Eigengewicht: ca. 70 kg.  
 Art. 4946 0001

Palette

**Sans photo: Caisse d'emballage pour miroir rigide**

Nécessaire pour toute expédition.  
 De 1 à 100 panneaux par palette.  
 Poids net : env. 70 kg.  
 Réf. 4946 0001

Palette

**Not shown: Packaging for Semi-Rigid Mirrors**

Absolutely necessary for shipping.  
 1 - 100 sheets per palette.  
 Net weight: approx. 70 kg.  
 Art. 4946 0001

Palett

### Leichtspiegel

Aluminiumbedampfte PE-Folie.  
Rückseitige Polystyrolabdeckung.  
Sonnenbeständig, sondert keine  
Giftstoffe ab.

#### Rahmenstärke 2 cm:

Breiten von 30 bis 285 cm.  
Höhen von 30 bis 1200 cm.

#### Rahmenstärke 4 cm:

Breiten von 30 bis 285 cm.  
Höhen von 30 bis 1600 cm.  
Standardmaße: siehe Tabelle.

### Miroir sur cadre

Cadre alu revêtu d'un film PVC  
métallisé alu. Dos du cadre :  
polystyrol rigide. Miroir résistant aux  
rayons UV, non toxique.

#### Cadre épaisseur 2 cm :

Largeurs de 30 à 285 cm.  
Hauteurs de 30 à 1200 cm.

#### Cadre épaisseur 4 cm :

Largeurs de 30 à 285 cm.  
Hauteurs de 30 à 1600 cm.  
Dimensions standard : voir tableau.

### Lightweight Mirror Panels

Metallised Polyester film.  
Polystyrene cover on back side.  
UV resistant, non-toxic.

#### Frame size 3/4":

Widths from 12" to 112"  
Heights from 12" to 39'4".

#### Frame size 1 1/2":

Widths from 12" to 112"  
Heights from 12" to 52'5".  
Standard sizes: see chart below.

Art. / Réf.	Farben	Coloris	Colours	B1	M1	EN	EN*	NFPA	↔x↕	cm	ft/in	g/m <sup>2</sup> lbs/yd <sup>2</sup>
										<b>2 cm</b>	<b>3/4"</b>	
1947 2001	silber	argent	silver				*			125 x 50	49" x 19"	2200 4.0
1947 2002	silber	argent	silver				*			125 x 100	49" x 38"	2200 4.0
1947 2003	silber	argent	silver				*			125 x 150	49" x 59"	2200 4.0
1947 2004	silber	argent	silver				*			125 x 200	49" x 78"	2200 4.0
1947 2005	silber	argent	silver				*			125 x 250	49" x 98"	2200 4.0
1947 2006	silber	argent	silver				*			125 x 300	49" x 118"	2200 4.0
										<b>4 cm</b>	<b>1 1/2"</b>	
1947 4001	silber	argent	silver				*			125 x 50	49" x 19"	2800 5.1
1947 4002	silber	argent	silver				*			125 x 100	49" x 38"	2800 5.1
1947 4003	silber	argent	silver				*			125 x 150	49" x 59"	2800 5.1
1947 4004	silber	argent	silver				*			125 x 200	49" x 78"	2800 5.1
1947 4005	silber	argent	silver				*			125 x 250	49" x 98"	2800 5.1
1947 4006	silber	argent	silver				*			125 x 300	49" x 118"	2800 5.1
1947 4007	silber	argent	silver				*			125 x 350	49" x 11'9"	2800 5.1
1947 4008	silber	argent	silver				*			125 x 400	49" x 13'1"	2800 5.1
1947 4009	silber	argent	silver				*			125 x 450	49" x 14'9"	2800 5.1
1947 4010	silber	argent	silver				*			125 x 500	49" x 16'5"	2800 5.1
1947 4011	silber	argent	silver				*			125 x 550	49" x 18'0"	2800 5.1
1947 4012	silber	argent	silver				*			125 x 600	49" x 19'8"	2800 5.1

### Transparent-Leichtspiegel

Aluminiumbedampfte PE-Folie.  
EN 13501-1/B-s1, d0.

#### Rahmenstärke 2 cm:

Breiten von 30 bis 285 cm.  
Höhen von 30 bis 1200 cm.

#### Rahmenstärke 4 cm:

Breiten von 30 bis 285 cm.  
Höhen von 30 bis 1600 cm.  
Standardmaße: siehe Tabelle.  
Art. 1948 20- (Rahmen 2 cm).  
Art. 1948 40- (Rahmen 4 cm).

### Miroir sans tain sur cadre

Cadre alu revêtu d'un film PVC  
métallisé alu. EN 13501-1/B-s1, d0.

#### Cadre épaisseur 2 cm :

Largeurs de 30 à 285 cm.  
Hauteurs de 30 à 1200 cm.

#### Cadre épaisseur 4 cm :

Largeurs de 30 à 285 cm.  
Hauteurs de 30 à 1600 cm.  
Dimensions standard : voir tableau.  
Réf. 1948 20- (Épaisseur 2 cm).  
Réf. 1948 40- (Épaisseur 4 cm).

### Transparent Lightweight Mirror Panels

Metallised Polyester film.  
EN 13501-1/B-s1, d0.

#### Frame size 3/4":

Widths from 12" to 112"  
Heights from 12" to 39'4".

#### Frame size 1 1/2":

Widths from 12" to 112"  
Heights from 12" to 52'5".  
Standard sizes: see chart above.  
Art. 1948 20- (Frame 3/4").  
Art. 1948 40- (Frame 1 1/2").

### Superbrillant-Leichtspiegel für Umlenkprojektionen

Aluminiumbedampfte PE-Folie.  
\*EN 13501-1/B-s1, d0.  
Reflexionsgrad: 96 %.

#### Rahmenstärke 4 cm:

Breiten von 30 bis 200 cm.  
Höhen von 30 bis 1600 cm.  
Standardmaße: siehe Tabelle.  
Art. 1949 40- (Rahmen 4 cm).

### Miroir haute réflexion sur cadre pour projection „visée-reflex“

Cadre alu revêtu d'un film PVC  
métallisé alu. \*EN 13501-1/B-s1, d0.  
Degré de réflexion de 96 %.

#### Cadre épaisseur 4 cm :

Largeurs de 30 à 200 cm.  
Hauteurs de 30 à 1600 cm.  
Dimensions standard : voir tableau.  
Réf. 1949 40- (Épaisseur 4 cm).

### Super-Brilliant Mirror Panels used for bouncing projected images

Metallised Polyester film.  
\*EN 13501-1/B-s1, d0.  
High reflectivity: 96 %.

#### Frame size 1 1/2":

Widths from 12" to 79"  
Heights from 12" to 52'5".  
Standard sizes: see chart above.  
Art. 1949 40- (Frame 1 1/2").

Sondermaße und Sonderformen für  
alle Leichtspiegel auf Anfrage.

\* Ohne Polystyrolabdeckung  
entspricht der Artikel der  
EN 13501-1/B-s1, d0.

Dimensions et formes spéciales sur  
demande.

\* Sans protection polystyrol, le  
miroir répond à la norme  
EN 13501-1/B-s1, d0.

Custom sizes available for all mirror  
panels on request.

\* Without polystyrene cover the  
product conforms to  
EN 13501-1/B-s1, d0.

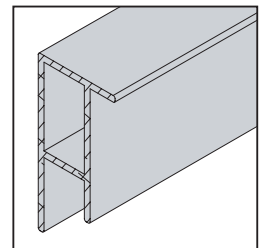
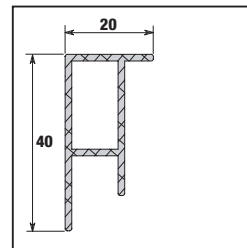
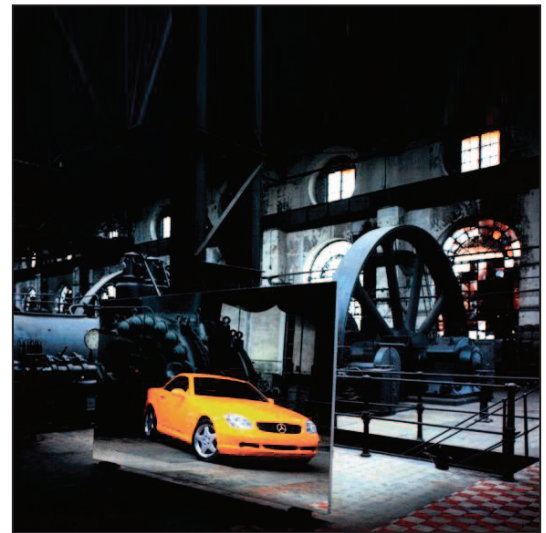

Rahmen / Cadre / Frame: 2 cm, 3/4"

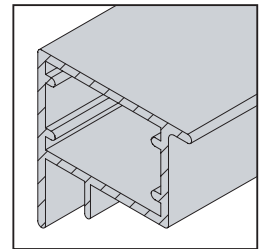
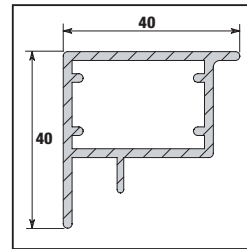

Rahmen / Cadre / Frame: 4 cm, 1 1/2"

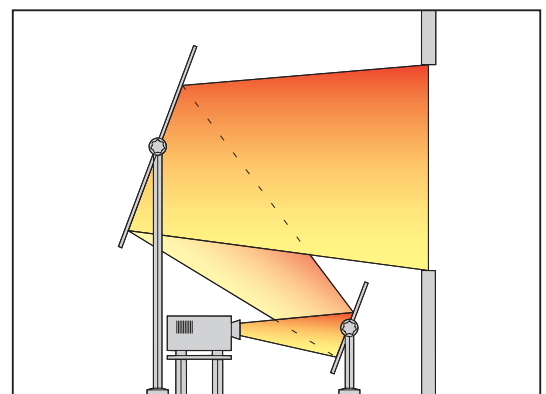

Umlenkprojektion / Pour projection „visée-reflex“ / For bouncing projected images

Gerriets GmbH  
Im Kirchenhürstle 5-7  
DE-79224 Umkirch  
☎ +49 7665 960 0  
☎ +49 7665 960 125  
info@gerriets.com  
www.gerriets.com

Gerriets S. A. R. L.  
Rue du Pourquoi Pas  
FR-68600 Volgelsheim  
☎ +33 3 89 22 70 22  
☎ +33 3 89 22 70 50  
info@gerriets.fr  
www.gerriets.fr

Gerriets International Inc.  
130 Winterwood Avenue  
US-Ewing NJ 08638  
☎ +1 609 771 8111  
☎ +1 609 771 8118  
info@gerriets.us  
www.gerriets.us

Gerriets Great Britain Ltd.  
18 Verney Road  
GB-London SE16 3DH  
☎ +44 20 7639 7704  
☎ +44 20 7732 5760  
info@gerriets.co.uk  
www.gerriets.co.uk

Gerriets Austria CEE GmbH  
Gorskistraße 8  
AT-1230 Wien  
☎ +43 1 6000 600 0  
☎ +43 1 6032 585  
info@gerriets.at  
www.gerriets.at

Gerriets España S. L.  
Pol. Ind. Camporosso Sur  
Avda. de Las Moreras  
Sector 1, Naves 1-2-3  
ES-28350 Ciempozuelos, Madrid  
☎ +34 91 134 5022  
☎ +34 91 134 5084  
info@gerriets.es  
www.gerriets.es

Gerriets Belgique  
Distribué par :  
Gerriets S. A. R. L.  
Rue du Pourquoi Pas  
FR-68600 Volgelsheim  
☎ +33 3 89 22 70 22  
☎ +33 3 89 22 70 50  
info@gerriets.fr  
www.gerriets.fr

Gerriets Nederland  
LevTec BV  
Pieter Braaijweg 51  
NL-1114 AJ Amsterdam-Duivendrecht  
☎ +31 20 40 82 553  
☎ +31 20 40 82 662  
info@gerriets.nl  
www.gerriets.nl

Gerriets Italia  
Risam for show  
Viale Spagna 150 / B  
IT-20093 Cologno Monzese (MI)  
☎ +39 02 2532 113  
☎ +39 02 2532 130  
info@gerriets.it  
www.gerriets.it

Gerriets Hellas  
Stage Art EPE  
Stournari 27B  
GR-10682 Athens  
☎ +30 210 3836 715  
☎ +30 210 3811 929  
info@gerriets.gr  
www.gerriets.gr

Gerriets Turkey  
Benart Sound-Light-Vision-Stage System  
Ibrahim Karaoglanoglu Cad.  
Altinok Plaza No:37 K:3  
Seyrantepe – Kağıthane  
TR-34418 Istanbul  
☎ +90 212 254 33 43  
☎ +90 212 254 33 53  
benart@benart.net  
www.benart.net

Gerriets Slovenija  
(Croatia, Bosnia and Herzegovina,  
Serbia, Montenegro, Macedonia,  
Kosovo)  
MAORI, d.o.o.  
Špruha 14  
SI-1236 loc Trzin  
☎ +386 143 052 79  
☎ +386 590 27 508  
info@gerriets.si  
www.gerriets.si

Gerriets Hungária  
Gépbér Hungária Ltd  
Mester u. 87  
HU-1095 Budapest  
☎ +36 147 665 21  
☎ +36 147 665 20  
info@gerriets.hu  
www.gerriets.hu

Gerriets Romania  
Distributed by:  
Gerriets Austria CEE GmbH  
Gorskistraße 8  
AT-1230 Wien  
☎ +43 1 6000 600 0  
☎ +43 1 6032 585  
info@gerriets.at  
www.gerriets.at

Gerriets Bulgaria  
Landau Impex GmbH  
Shavarski pat Str. No. 3  
BG-1000 Sofia, Losenetz  
☎ +35 92 862 92 44  
☎ +35 92 868 71 16  
info@gerriets.bg  
www.gerriets.bg

Gerriets Korea Co., Ltd.  
22-12, Ogab-gil 192beon-gil,  
Gamgok-myeon, Eumseong-gun,  
Chungcheongbuk-do  
Korea 369-852  
☎ +82 2 477 7713  
☎ +82 2 477 1490  
info@gerriets.co.kr  
www.gerriets.co.kr

Gerriets South Africa  
AVL Distribution  
P.O.Box 70740  
4, Ealing Crescent  
ZA-2021 Bryanston  
☎ +27 11 463 5804  
☎ +27 11 463 5809  
info@gerriets.co.za  
www.gerriets.co.za

Gerriets Brasil  
Av. do Contorno, 6.413, 2º andar  
Savassi  
cep 30110-017 Belo Horizonte MG  
Brasil  
☎ +55 31 9201 4700  
info@gerriets.com.br  
www.gerriets.com.br

Gerriets Czech Republic / Slovakia  
firmy GERRIETS pro CR a SR  
Boretická 4  
CZ-62800 BRNO  
☎ +420 731 064 022  
info@gerriets.cz  
www.gerriets.cz

